

СОДЕРЖАНИЕ

- | | |
|------------|--|
| 01. | Содержание, оглавление, термины |
| 02. | Профили |
| 03. | Уплотнители, пластиковые адаптеры и вставки,
термомосты |
| 04. | Комплектующие и аксессуары |
| 05. | Сечения |
| 06. | Узлы |
| 07. | Остекление |
| 08. | Фурнитура |
| 09. | Сборка |



Сечение		Артикул Наименование	I_x см ⁴	W_x см ³	S см ²
			I_y см ⁴	W_y см ³	P мм
		<p>11-2110 Рама дверная</p>			0
					0
		<p>11-2130 Рама для навесов скрытых</p>			0
					0

Профиль	Сухари		Химия	Комплекующие			
	Чаша I	Чаша II		Сбивка угла на прессе		Сборка угла на штифтах	
				Чаша I	Чаша II	Чаша I	Чаша II
Соединение L							
11-2110	20-0130/0355	20-0130/0320				40-DIN1481 A2 D5x12 x2	40-DIN1481 A2 D5x12 x2
11-2130	20-0300/0355	20-0130/0320				40-DIN1481 A2 D5x12 x2	40-DIN1481 A2 D5x12 x2



Сечение			Артикул	I_x см ⁴	W_x см ³	S см ²	
			Наименование	I_y см ⁴	W_y см ³	P мм	
			<p>11-2140 Рама 52 мм</p>			<p>0 0</p>	
			<p>11-2150 Рама 39 мм</p>			<p>- -</p>	
Профиль	Сухари		Химия	Комплекующие			
	Чаша I	Чаша II		Сбивка угла на прессе		Сборка угла на штифтах	
				Чаша I	Чаша II	Чаша I	Чаша II
Соединение L							
11-2140	20-0130/0355	20-0130/0320				40-DIN1481 A2 D5x12 x2	40-DIN1481 A2 D5x12 x2
11-2150	20-0130/0355	20-0300/0320				40-DIN1481 A2 D5x12 x2	40-DIN1481 A2 D5x12 x2



Сечение	Артикул Наименование	I_x см ⁴ I_y см ⁴	W_x см ³ W_y см ³	S см ² P мм
	<p>11-1311 Створка одинарного остекления</p>			- -
	<p>11-1321 Створка двойного остекления</p>	$\frac{12,3}{31,2}$	$\frac{6,2}{7,9}$	$\frac{46,1}{304}$
	<p>11-1330 Створка для навесов скрытых 40 мм</p>	$\frac{10,7}{30,1}$	$\frac{2,6}{15}$	$\frac{44,8}{259}$

Профиль	Сухари		Химия	Комплектующие			
	Чаша I	Чаша II		Сбивка угла на прессе		Сборка угла на штифтах	
				Чаша I	Чаша II	Чаша I	Чаша II
Соединение L							
11-1311	20-0370/0355					40-DIN1481 A2 D5x12 x2	
11-1321	20-0440/0355					40-DIN1481 A2 D5x12 x2	
11-1330	20-0060/0355 20-0370/0197					40-DIN1481 A2 D5x12 x2	



Сечение				Артикул	I_x см ⁴	W_x см ³	S см ²
				Наименование	I_y см ⁴	W_y см ³	P мм
				11-1340 Створка для навесов скрытых 52 мм	$\frac{18,9}{35,7}$	$\frac{4,7}{13,5}$	$\frac{62,9}{282}$
				11-4360 Створка-Т 96 мм			$\frac{0}{0}$
Профиль	Сухари		Химия	Комплекующие			
	Чаша I	Чаша II		Сбивка угла на прессе		Сборка угла на штифтах	
				Чаша I	Чаша II	Чаша I	Чаша II
Соединение L							
11-1340	20-0060/0355 20-0370/0197					40-DIN1481 A2 D5x12 x2	
11-4360	20-0370/0412			31-0011 x2		40-DIN1481 A2 D5x12 x2 31-0011 x2	



Сечение				Артикул	I_x см ⁴	W_x см ³	S см ²
				Наименование	I_y см ⁴	W_y см ³	P мм
				<p>11-4370 Створка-Z 96 мм</p>			<p>0 0</p>
Профиль	Сухари		Химия	Комплектующие			
	Чаша I	Чаша II		Сбивка угла на прессе		Сборка угла на штифтах	
				Чаша I	Чаша II	Чаша I	Чаша II
Соединение L							
11-4370	20-0370/0412			31-0011	x2	40-DIN1481 A2 D5x12	x2
						31-0011	x2



Сечение				Артикул	I_x см ⁴	W_x см ³	S см ²
				Наименование	I_y см ⁴	W_y см ³	P мм
				11-2510	18,1	4,8	2,94
				Стойка одинарного остекления 80 мм	5,2	3,0	237
				11-2511	34,2	5,9	2,94
				Single glazing mullion 100 mm	7,58	3,68	237
Профиль	Сухари		Химия	Комплекующие			
	Чаша I	Чаша II		Сбивка угла на прессе		Сборка угла на штифтах	
				Чаша I	Чаша II	Чаша I	Чаша II
Соединение T							
11-2510	21-0020/0100					42-DIN7504M A2 3,9x16 Ph2 x5	
11-2511	21-0010/0100					42-DIN7504M A2 3,9x16 Ph2 x5	



Сечение				Артикул	I_x см ⁴	W_x см ³	S см ²
				Наименование	I_y см ⁴	W_y см ³	P мм
				11-2512 Стойка одинарного остекления 100 мм	$\frac{1,87}{1,33}$	$\frac{2,47}{1,54}$	$\frac{1,9494}{156}$
				11-2513 Стойка одинарного остекления 120 мм	$\frac{59,80}{7,70}$	$\frac{10,82}{4,81}$	$\frac{4,17}{316}$
Профиль	Сухари		Химия	Комплекующие			
				Сбивка угла на прессе		Сборка угла на штифтах	
	Чаша I	Чаша II		Чаша I	Чаша II	Чаша I	Чаша II
Соединение T							
11-2512	21-0011/0100					42-DIN7504M A2 3,9x16 Ph2 x5	
11-2513	21-0011/0100					42-DIN7504M A2 3,9x16 Ph2 x5	



Сечение				Артикул	I_x см ⁴	W_x см ³	S см ²
				Наименование	I_y см ⁴	W_y см ³	P мм
				11-2520 Стойка двойного остекления 80 мм	$\frac{12,49}{4,51}$	$\frac{4,56}{2,82}$	$\frac{3,19}{247}$
				11-2521 Double glazings mullion 100 mm	$\frac{25,54}{5,49}$	$\frac{6,82}{3,43}$	$\frac{3,48}{286}$
Профиль	Сухари		Химия	Комплекующие			
				Сбивка угла на прессе		Сборка угла на штифтах	
	Чаша I	Чаша II		Чаша I	Чаша II	Чаша I	Чаша II
Соединение T							
11-2520	21-0030/0100					42-DIN7504M A2 3,9x16 Ph2 x5	
11-2521	21-0020/0100					42-DIN7504M A2 3,9x16 Ph2 x5	





Сечение				Артикул	I_x см ⁴	W_x см ³	S см ²
				Наименование	I_y см ⁴	W_y см ³	P мм
				11-2523 Стойка двойного остекления 120 мм	$\frac{48,08}{7,14}$	$\frac{10,14}{4,46}$	$\frac{4,20}{326}$
Профиль	Сухари		Химия	Комплектующие			
	Чаша I	Чаша II		Сбивка угла на прессе		Сборка угла на штифтах	
				Чаша I	Чаша II	Чаша I	Чаша II
Соединение T							
11-2523	21-0010/0100					42-DIN7504M A2 3,9x16 Ph2 x5	

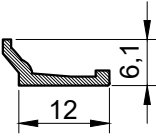
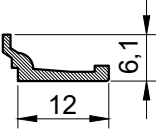
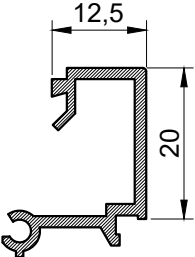
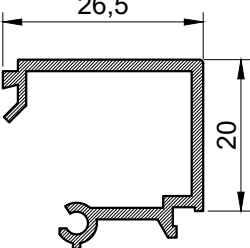
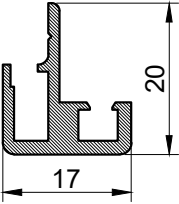
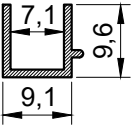

Сечение	Артикул Наименование	I_x см ⁴ I_y см ⁴	W_x см ³ W_y см ³	S см ² P мм
 <p>Только анодированное покрытие</p>	<p>10-4010 Штапик</p>			<p>2,4 38</p>
 <p>Только порошковое покрытие</p>	<p>10-4011 Штапик</p>			<p>2,4 40</p>
	<p>10-6120 Штапик 12,5 мм x 20 мм</p>			<p>0,94 135</p>
	<p>10-6260 Штапик 26,5 мм x 20 мм</p>			<p>1,14 163</p>
	<p>11-1420 Штульп дверной для створки с навесами скрытыми</p>			<p>9,7 104</p>
	<p>11-1710 Заглушка</p>			<p>2,7 56</p>

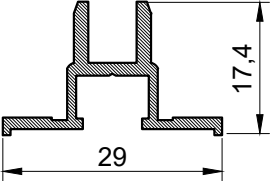
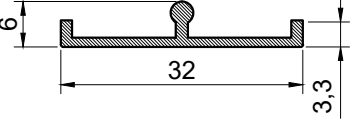
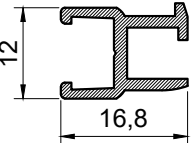
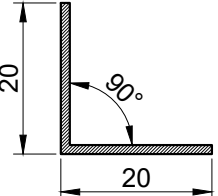
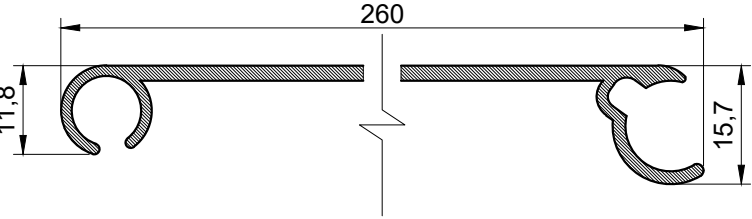

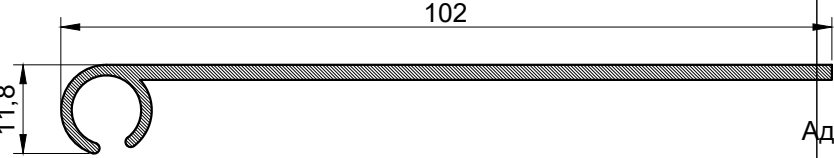
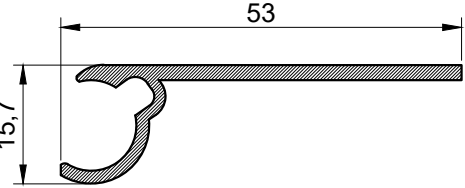
Сечение	Артикул Наименование	I_x см ⁴ I_y см ⁴	W_x см ³ W_y см ³	S см ² P мм
	<p>11-2620 Прижим</p>			<p>0 0</p>
	<p>11-2630 Нащельник</p>			<p>0 0</p>
	<p>11-2640 Опора</p>			<p>0 0</p>
	<p>10-5101 Уголок 20x20x1,2 мм</p>			<p>4,7 80</p>
	<p>10-5110 Адаптер поворотный универсальный</p>			<p>34,4 401</p>
	<p>10-5120 Адаптер поворотный 90-1 102 мм</p>			<p>21,6 249</p>
	<p>10-5130 Адаптер поворотный 90-2 102 мм</p>			<p>20,9 246</p>
	<p>10-5140 Адаптер поворотный 135-1 53 мм</p>			<p>12,6 149</p>

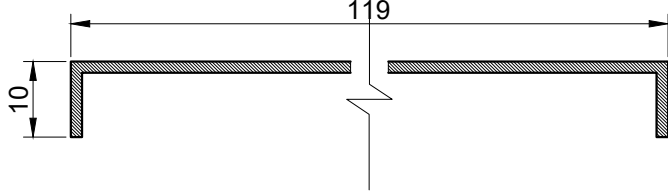
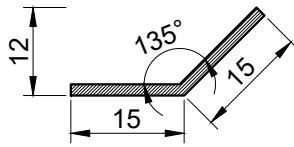
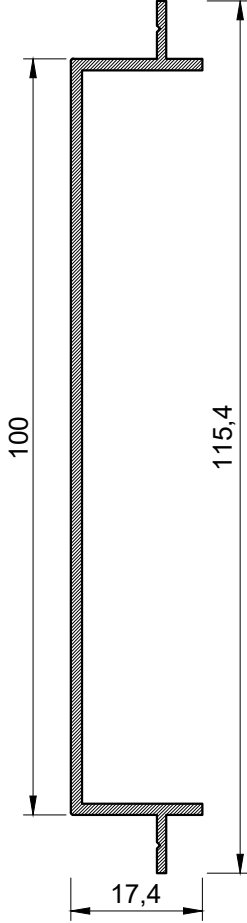

Сечение	Артикул Наименование	I_x см ⁴ I_y см ⁴	W_x см ³ W_y см ³	S см ² P мм
	<p>10-5150 Адаптер поворотный 135-2 50 мм</p>			<p>11,4 141</p>
	<p>10-5170 Заглушка Т-соединения стоек</p>			<p>20,4 275</p>
	<p>10-5180 Уголок 15x15x1,5 135 градусов</p>			<p>4,4 62</p>
	<p>10-5190 Заглушка 100 мм</p>			<p>0 0</p>

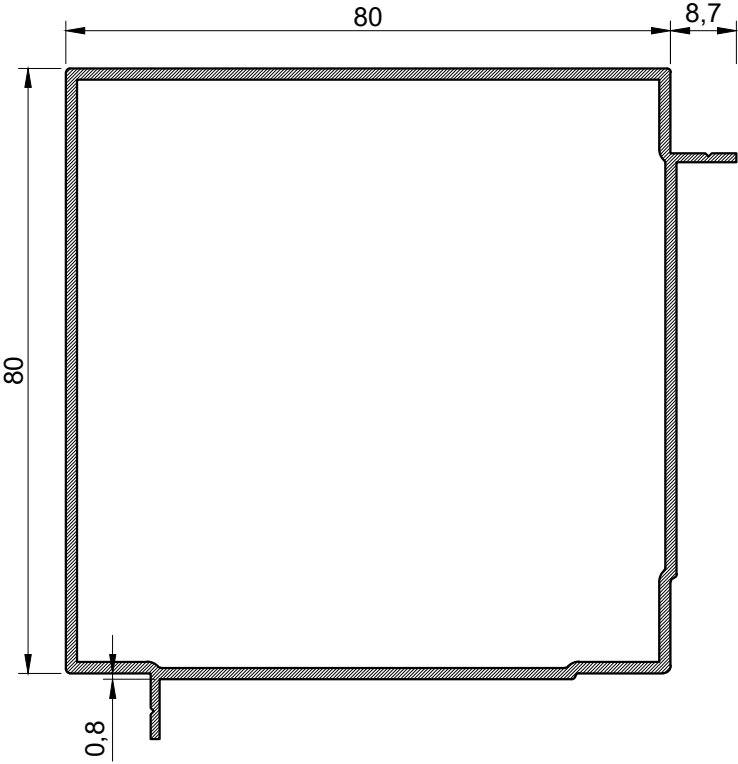
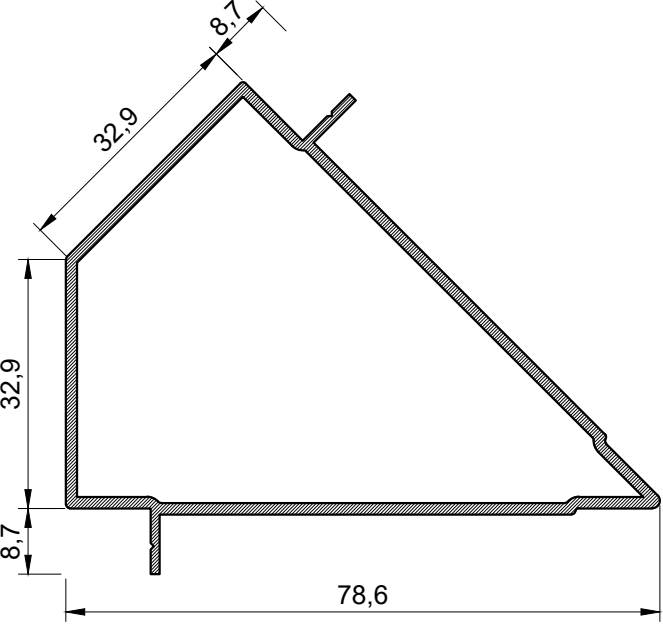

Сечение	Артикул Наименование	I_x см ⁴ I_y см ⁴	W_x см ³ W_y см ³	S см ² P мм
	<p>11-2530 Стойка 90°</p>			<p>0 0</p>
	<p>11-2540 Стойка 135°</p>			<p>0 0</p>

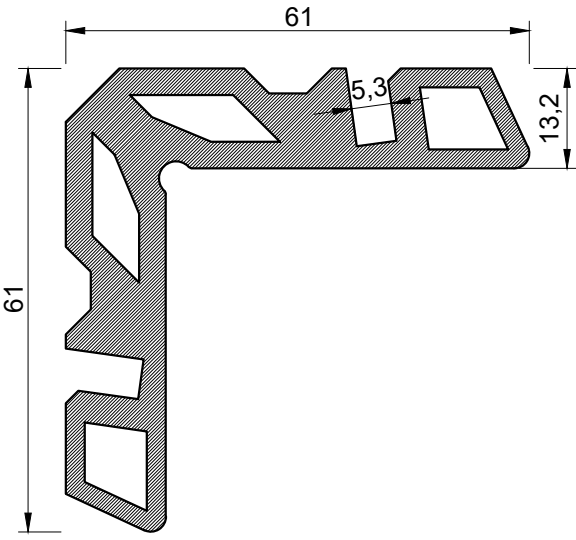
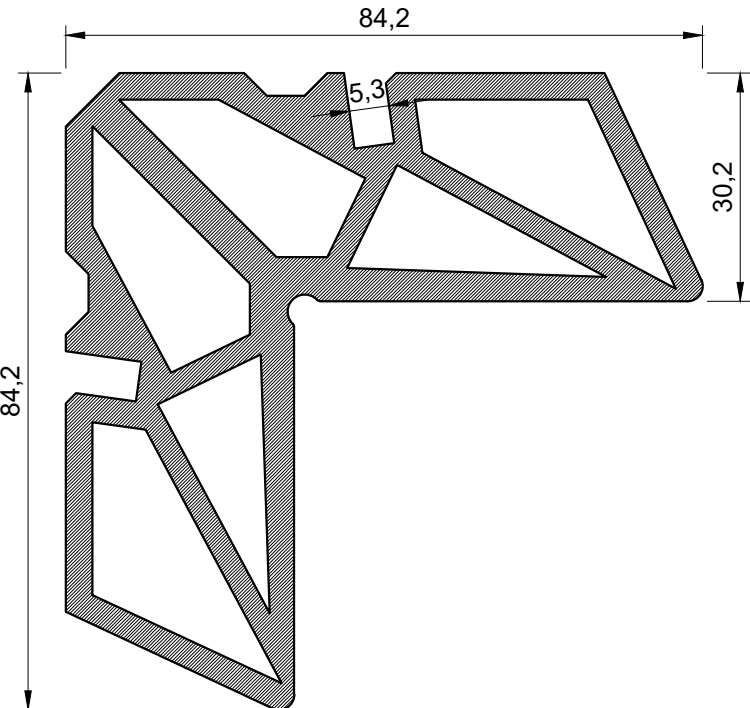

Сечение	Артикул Наименование	I_x см ⁴ I_y см ⁴	W_x см ³ W_y см ³	S см ² P мм
	<p>10-0130 Сухарь 13,2 мм</p>			<p>89,9 271</p>
	<p>10-0300 Сухарь 30,2 мм</p>			<p>0 0</p>

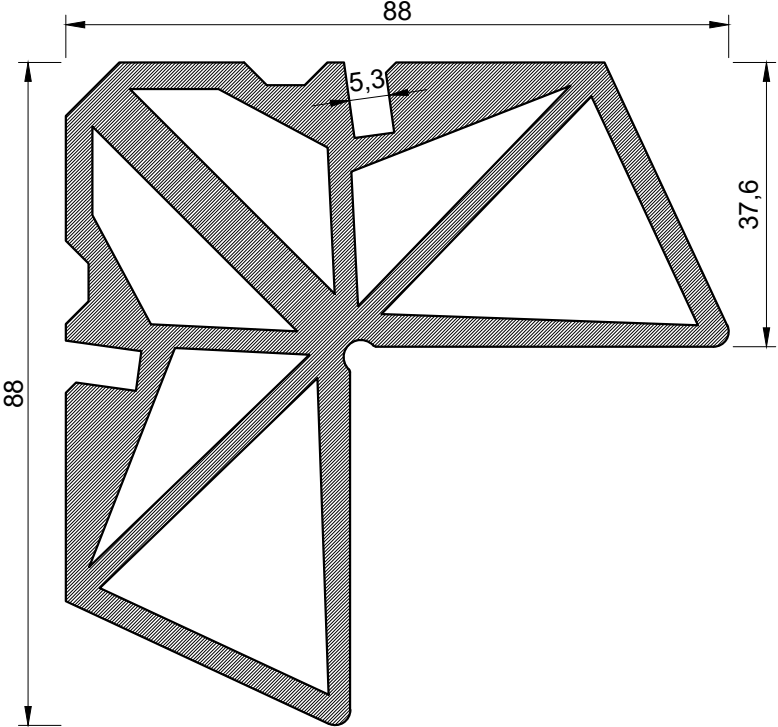
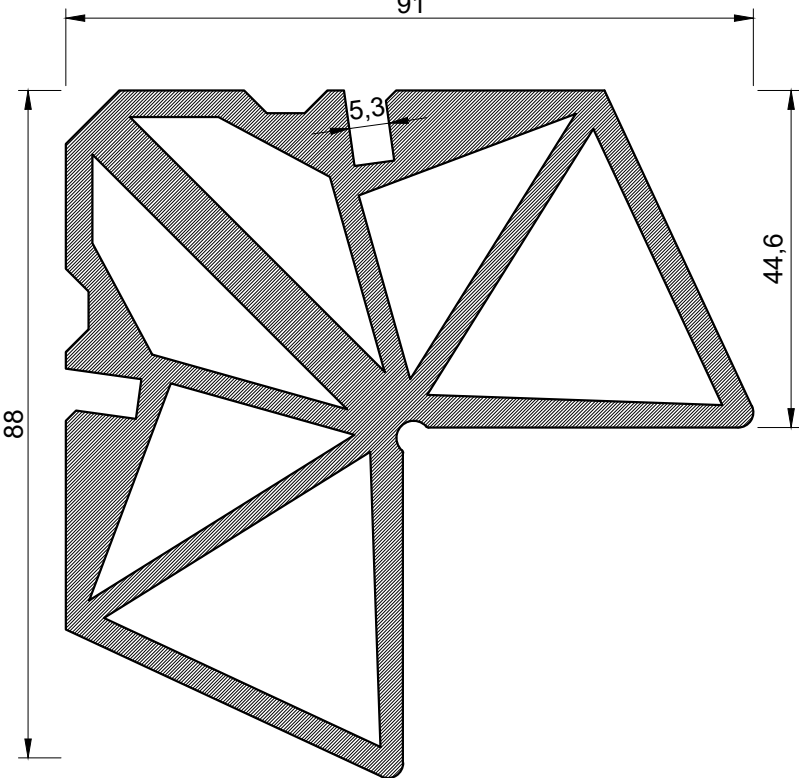

Сечение	Артикул Наименование	I_x см ⁴ I_y см ⁴	W_x см ³ W_y см ³	S см ² P мм
	<p>10-0370 Сухарь 37,6 мм</p>			<p>208 358</p>
	<p>10-0440 Сухарь 44,6 мм</p>			<p>224 366</p>

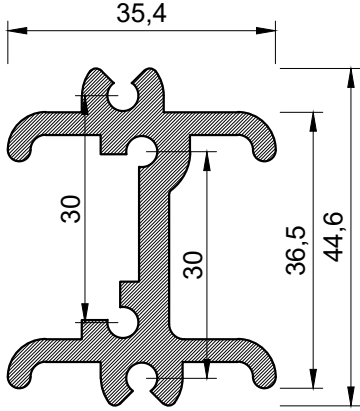
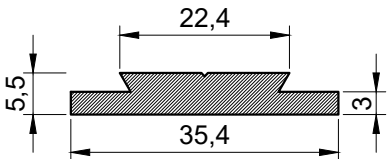
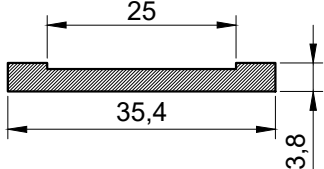

Сечение	Артикул Наименование	I_x см ⁴ I_y см ⁴	W_x см ³ W_y см ³	S см ² P мм
	<p>10-5010 Сухарь крепления навеса</p>			<p>4,5 267</p>
	<p>10-5020 Пластина крепёжная</p>			<p>15 83</p>
	<p>10-5040 Подкладка для пластины крепёжной</p>			<p>11,4 79</p>

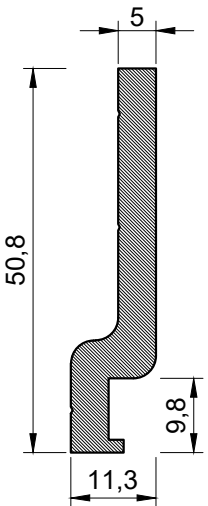
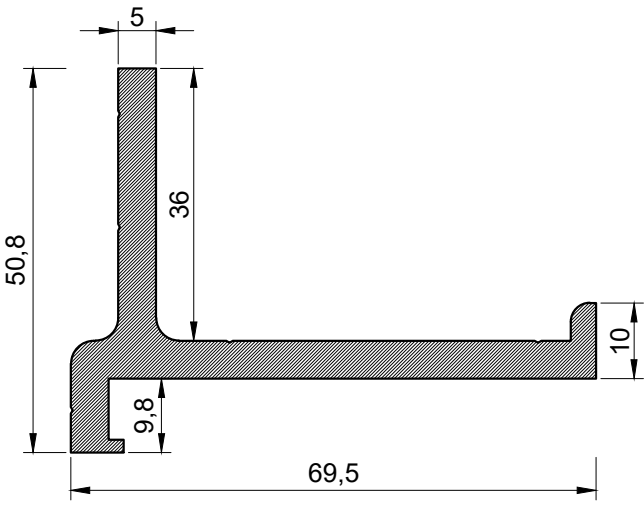
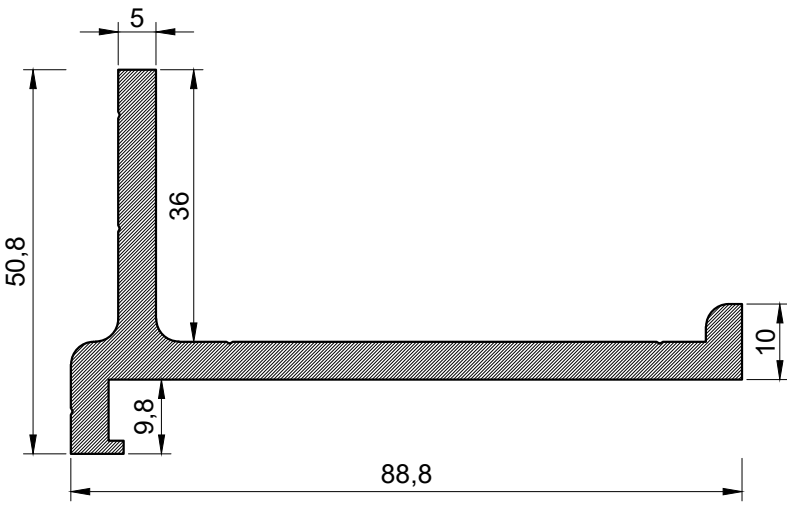

Сечение	Артикул Наименование	I_x см ⁴ I_y см ⁴	W_x см ³ W_y см ³	S см ² P мм
	<p>11-0000 Сухарь-Т0</p>			<p>0 0</p>
	<p>11-0020 Сухарь-Т2</p>			<p>6,03 251</p>
	<p>11-0010 Сухарь-Т1</p>			<p>289 7,01</p>



Сечение	Артикул Наименование	I_x см ⁴ I_y см ⁴	W_x см ³ W_y см ³	S см ² P мм
	<p>11-0011 Сухарь-Т6</p>			<p>- -</p>
	<p>11-0030 Сухарь-Т3</p>			<p>0 0</p>

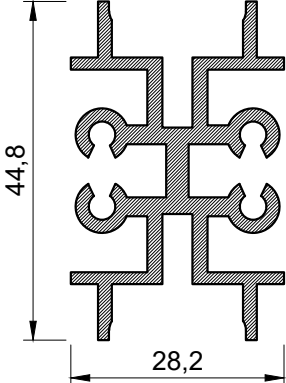
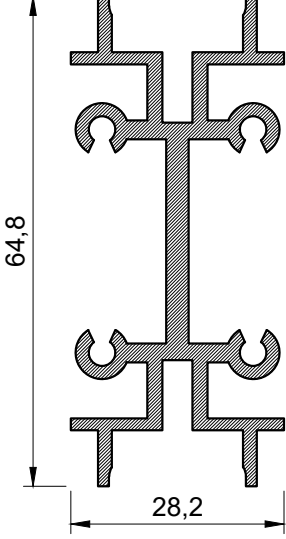

Сечение	Артикул Наименование	I_x см ⁴ I_y см ⁴	W_x см ³ W_y см ³	S см ² P мм
	<p>11-0050 Сухарь-T5</p>			<p>0 0</p>
	<p>11-0051 Сухарь стыковочный 45,4 мм</p>			<p>0 0</p>

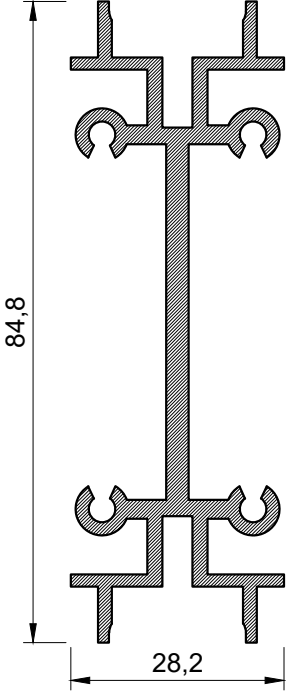
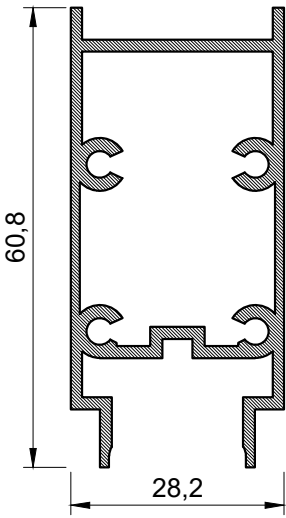

Сечение	Артикул Наименование	I_x см ⁴ I_y см ⁴	W_x см ³ W_y см ³	S см ² P мм
	<p>11-0053 Сухарь 13,6x59 мм</p>			<p>0 0</p>
	<p>11-0060 Сухарь-Т6</p>			<p>0 0</p>



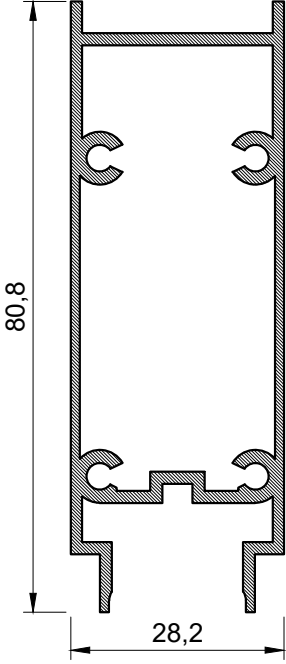
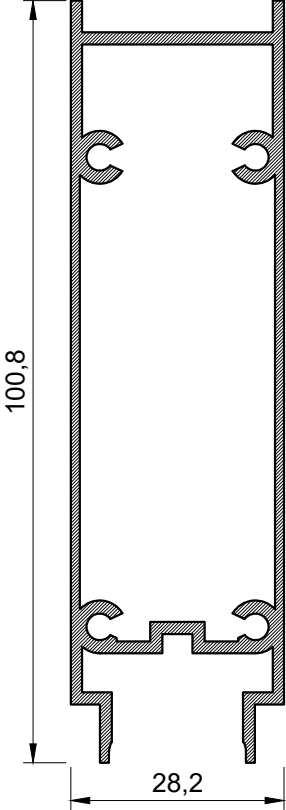



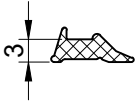
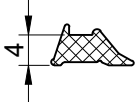
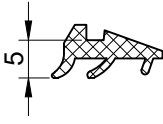
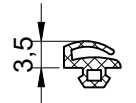
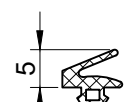
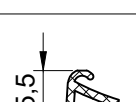
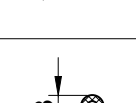
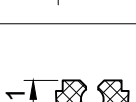
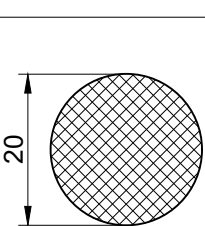





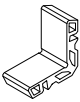

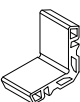

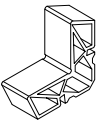

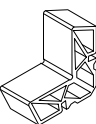

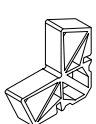

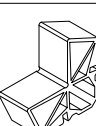
Сечение	Артикул Наименование	I_x см ⁴ I_y см ⁴	W_x см ³ W_y см ³	S см ² P мм
 <p>80,8</p> <p>28,2</p>	<p>11-0061 Сухарь-T10</p>			<p>0 0</p>
 <p>100,8</p> <p>28,2</p>	<p>11-0063 T11-cleat profile</p>			<p>0 0</p>

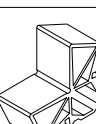

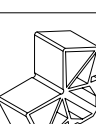















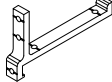

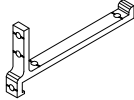
Сечение	Ед. Изм.	Н.У.	Артикул Наименование
	пог. м	000	50-1130 Уплотнитель под штапик 3 мм
	пог. м	000	50-1140 Уплотнитель под штапик 4 мм
	пог. м	000	50-1250 Уплотнитель под штапик 5 мм
	пог. м	000	50-3030 Уплотнитель притвора 3,5 мм
	пог. м	000	50-3050 Уплотнитель притвора 5 мм
	пог. м	000	50-3051 Уплотнитель притвора 5,5 мм
	пог. м	000	50-7010 Уплотнитель круглый Д3 мм
	пог. м	000	51-0040 Уплотнитель нащельника
	пог. м	000	52-0200 Уплотнитель вспененный Д20 мм



Сечение	Внешний вид	Ед. Изм.	Н.У.	Артикул Наименование
		шт.	1	20-0060/0355 Сухарь 6,7 мм х35,5 мм
		шт.	1	20-0130/0320 Сухарь 13,2 мм х32,0 мм
		шт.	1	20-0130/0355 Сухарь 13,2 мм х35,5 мм
		шт.	1	20-0300/0320 Сухарь 30,2 мм х32,0 мм
		шт.	1	20-0300/0355 Сухарь 30,2 мм х35,5 мм
		шт.	1	20-0370/0197 Сухарь 37,6 мм х19,7 мм
		шт.	1	20-0370/0355 Сухарь 37,6 мм х35,5 мм
		шт.	1	20-0370/0412 Сухарь 37,6 мм х41,2 мм
		шт.	1	20-0440/0355 Сухарь 44,6 мм х35,5 мм
		шт.	1	20-5020/0350 Пластина крепежная х35 мм
		шт.	1	20-5040/0350 Подкладка пластины крепежной х35 мм

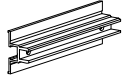

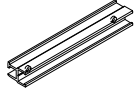









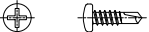

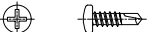

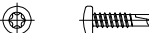

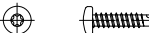







Сечение	Внешний вид	Ед. Изм.	Н.У.	Артикул Наименование
		шт.	1	20-5010/0130 Сухарь крепления навеса х13,0 мм
		шт.	1	20-5010/0380 Сухарь крепления навеса х38,0 мм
		шт.	1	20-5010/0450 Сухарь крепления навеса х45,0 мм
		шт.	1	21-0000/0100 Сухарь Т0 х10мм
		шт.	1	21-0010/0100 Сухарь Т1 х10мм
		шт.	1	21-0011/0100 Сухарь Т6 х10мм
		шт.	1	21-0020/0100 Сухарь Т2 х10мм
		шт.	1	21-0030/0100 Сухарь Т3 х10мм
		шт.	1	21-2620/1000 Прижим х100 мм
		шт.	1	21-2640/1000 Опора х100 мм



Сечение	Внешний вид	Ед. Изм.	Н.У.	Артикул Наименование
		шт.	1	31-0011 Уголок выравнивающий
		шт.	1	32-1510 Заглушка Д10 мм
		шт.	1	32-1620 Опора СП 20 мм
		шт.	1	32-6101 Пластина рихтовочная 10x1 мм
		шт.	1	32-6102 Пластина рихтовочная 10x2 мм
		шт.	1	32-6282 Пластина рихтовочная 28x2 мм



Сечение	Внешний вид	Ед. Изм.	Н.У.	Артикул Наименование
		шт.		40-DIN1481 A2 D5x12 Штифт
		шт.		42-DIN7504M A2 3,9x13 Ph2 Шуруп сверлоконечный с полукруглой головкой
		шт.		42-DIN7504M A2 3,9x16 Ph2 Шуруп сверлоконечный с полукруглой головкой
		шт.		42-DIN7504M A2 3,9x16 TX15 Шуруп сверлоконечный с полукруглой головкой
		шт.		42-DIN7504M A2 3,9x19 TX15 Шуруп сверлоконечный с полукруглой головкой
		шт.		43-DIN7982C A2 2,9x6,5 TX10 Шуруп с потайной головкой
		шт.		43-DIN7982C A2 3,9x13 TX15 Шуруп с потайной головкой
		шт.		43-DIN7982C A2 3,9x16 TX15 Шуруп с потайной головкой
		шт.		43-DIN7982C A2 3,9x25 TX15 Шуруп с потайной головкой
		шт.		43-DIN7982C A2 3,9x32 TX15 Шуруп с потайной головкой
		шт.		43-DIN7983C A2 4,8x22 TX25 Шуруп с полупотайной головкой
		шт.		43-DIN7983C A2 4,8x38 TX25 Шуруп с полупотайной головкой



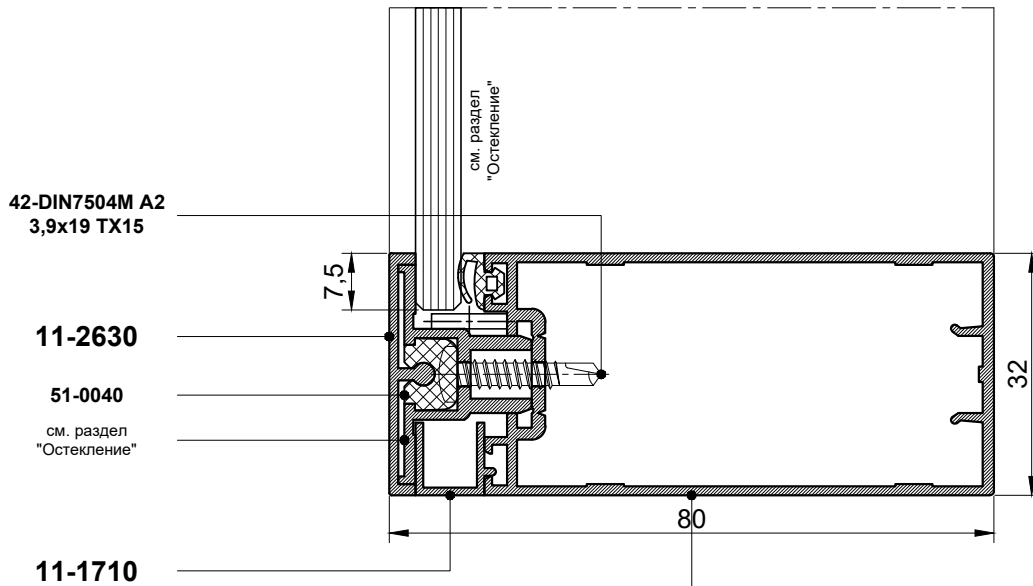

11-2510

11-2511

11-2512

11-2513



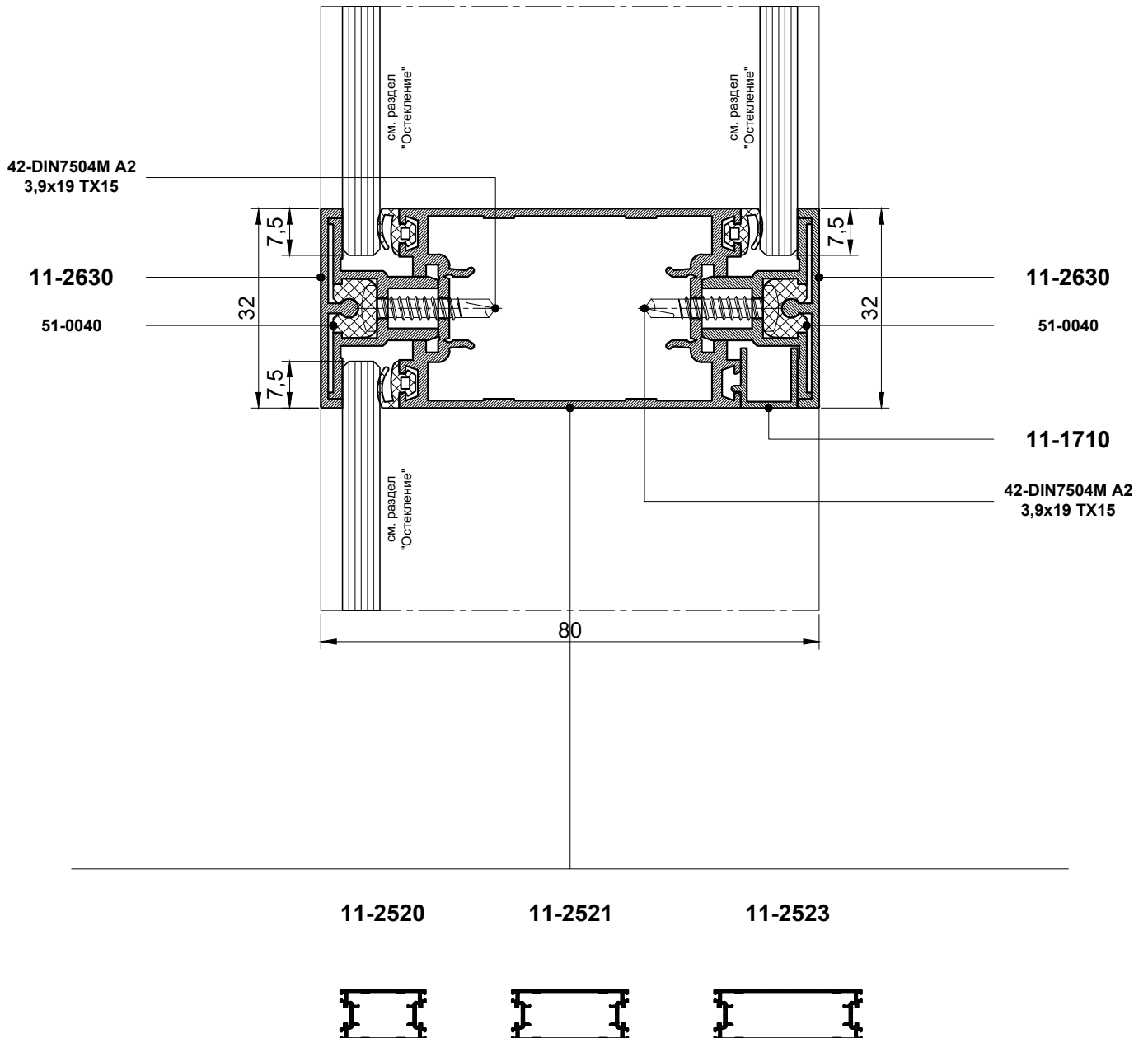

11-2110

11-2130

11-2140

11-2150

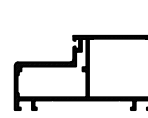
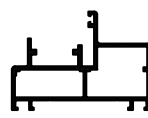
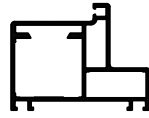
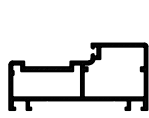

32-1510
шаг 500 мм

11-1710

42-DIN7504M A2
3,9x16 TX15
шаг 500 мм

отв. Ø 10

отв. Ø3,2

11-1710

11-2510

11-2511

11-2513

11-2520

11-2521

11-2523

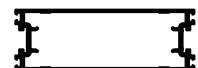
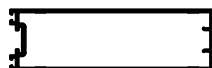

11-1311

11-1321

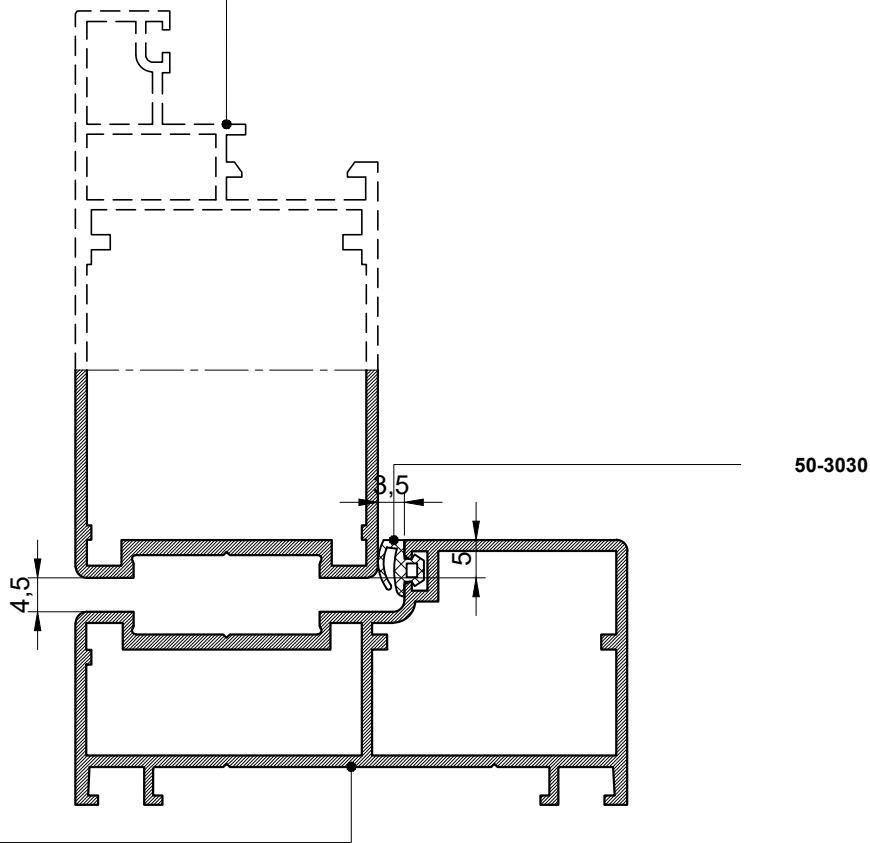
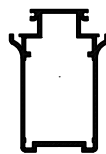
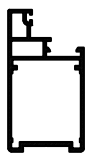

11-2110

50-3030



11-1330

11-1340

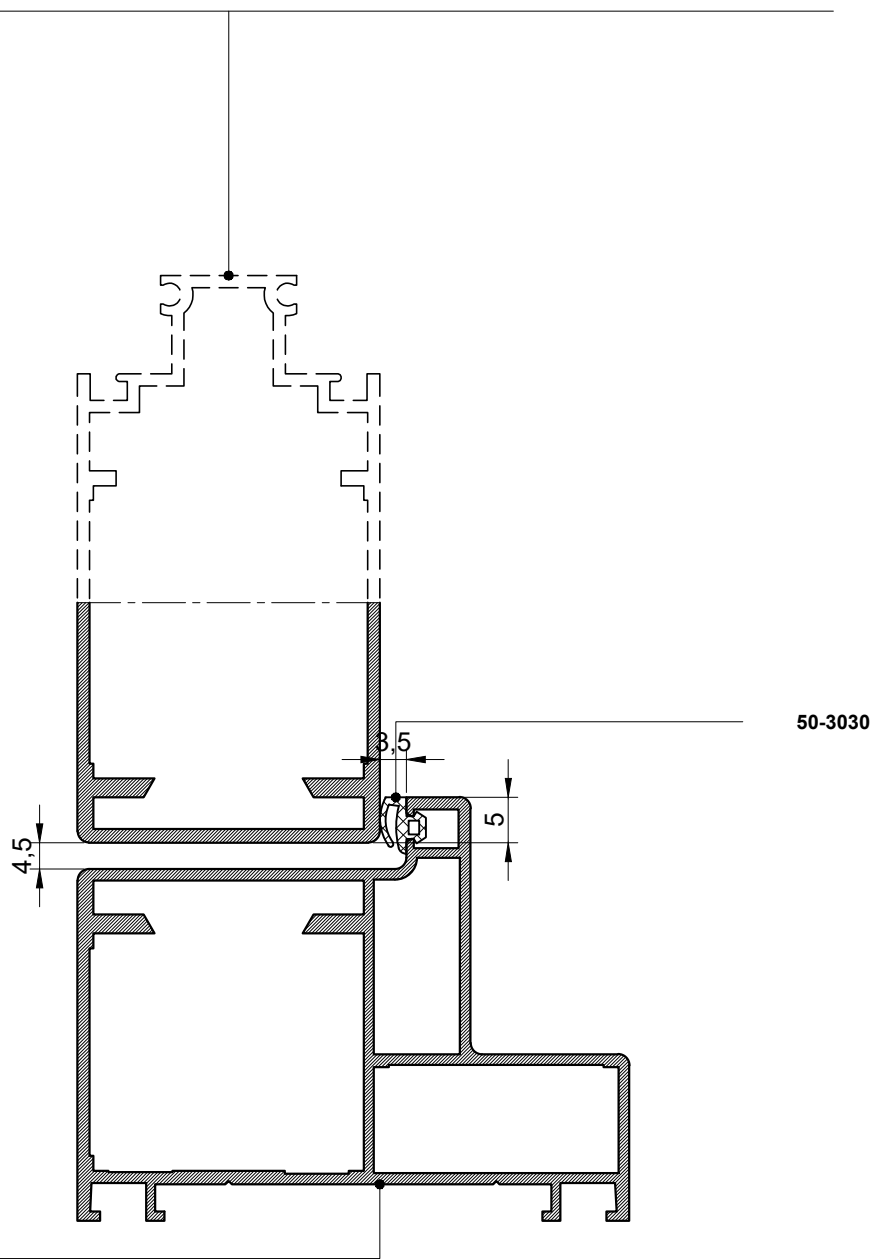
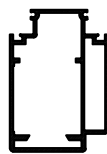
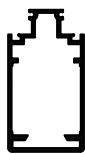

11-2130

50-3030



11-4360

11-4370

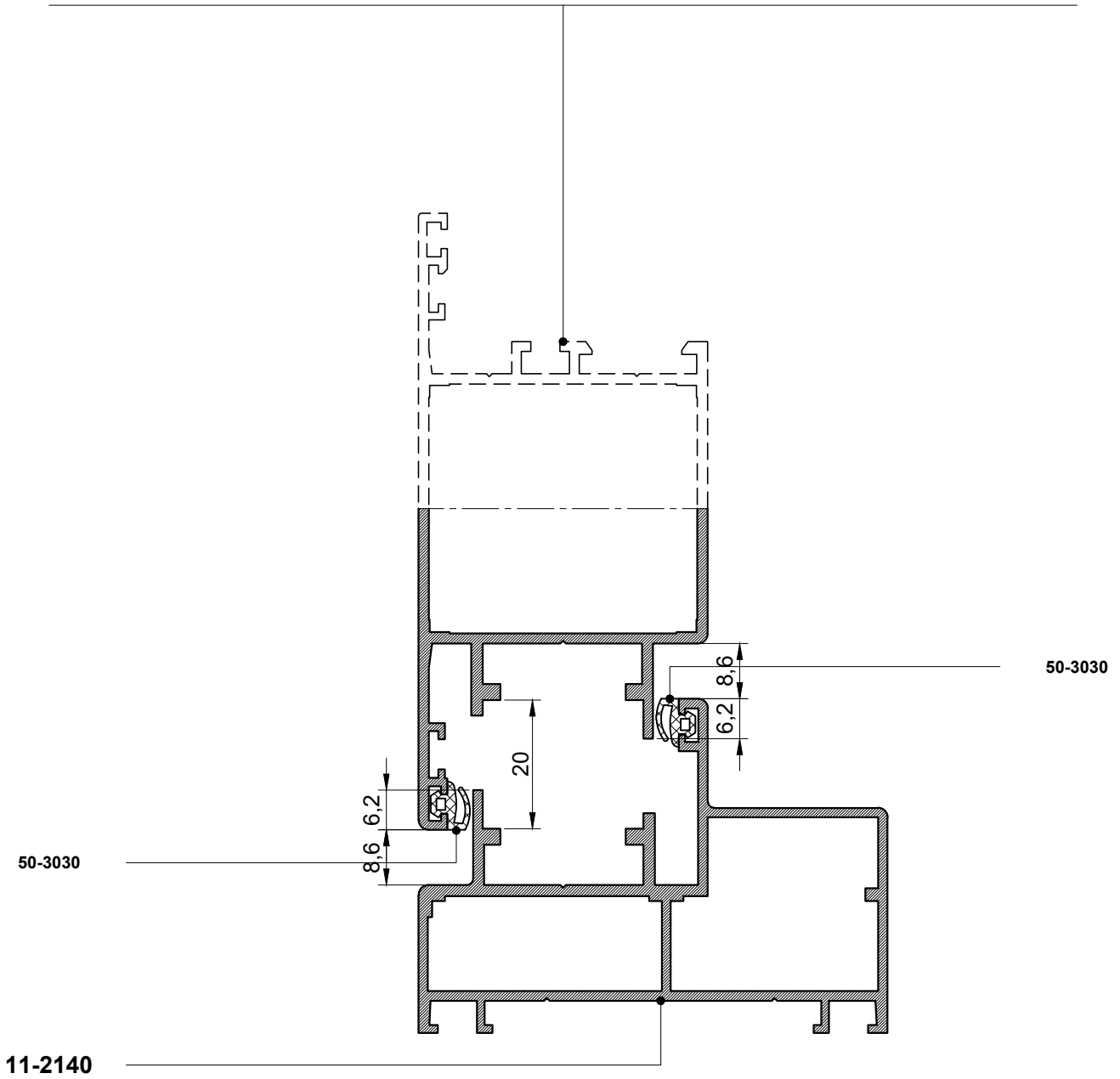

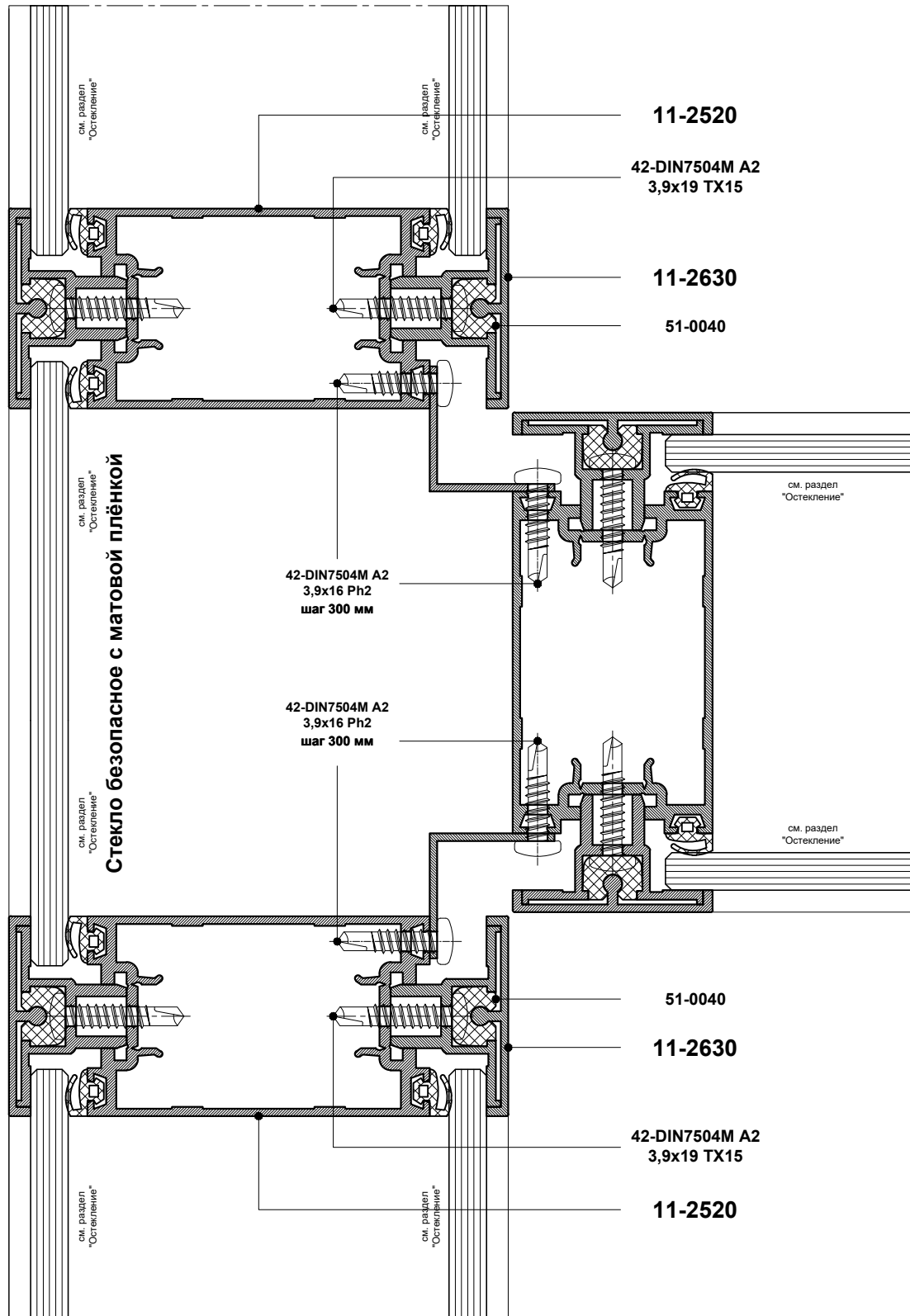

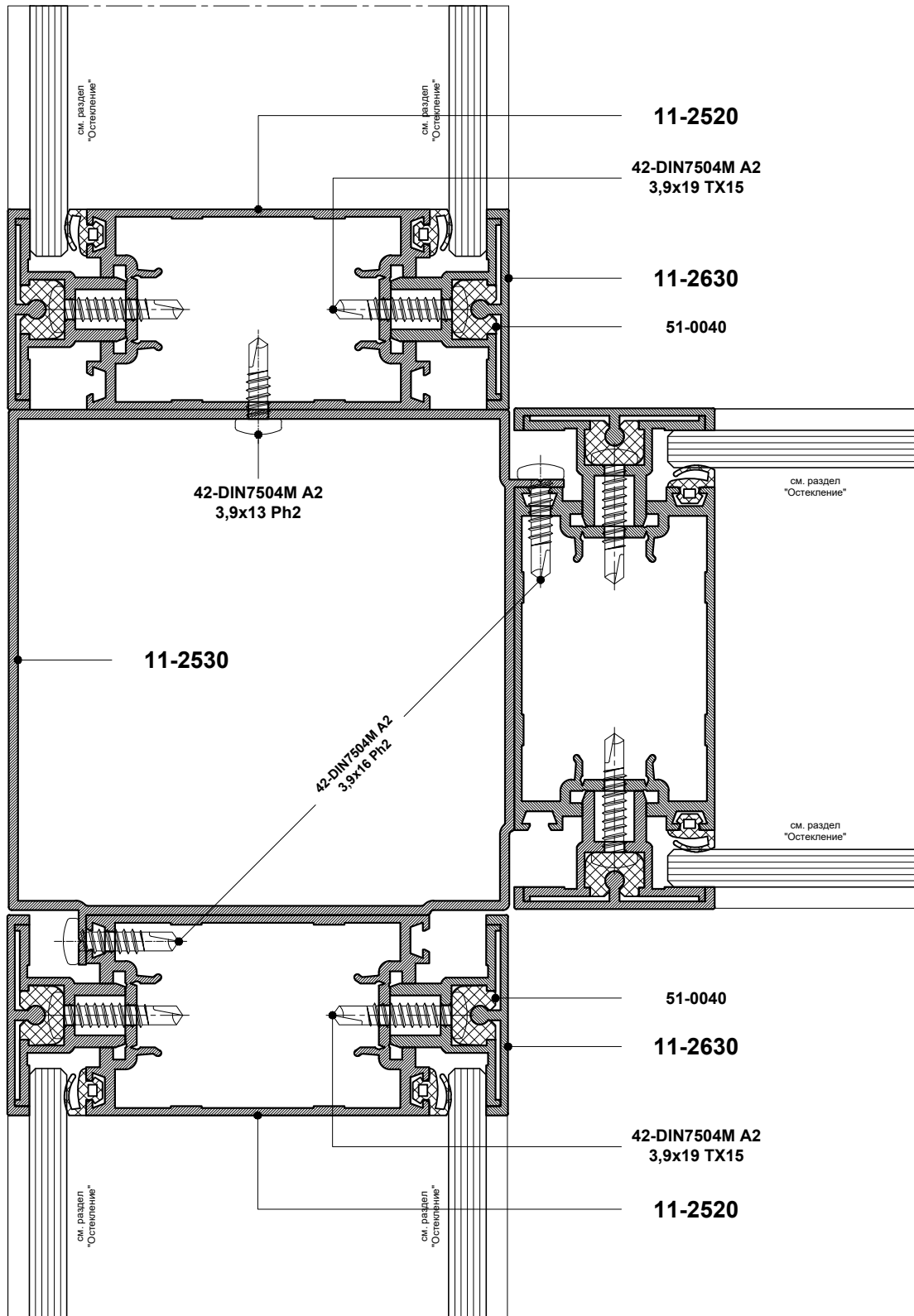

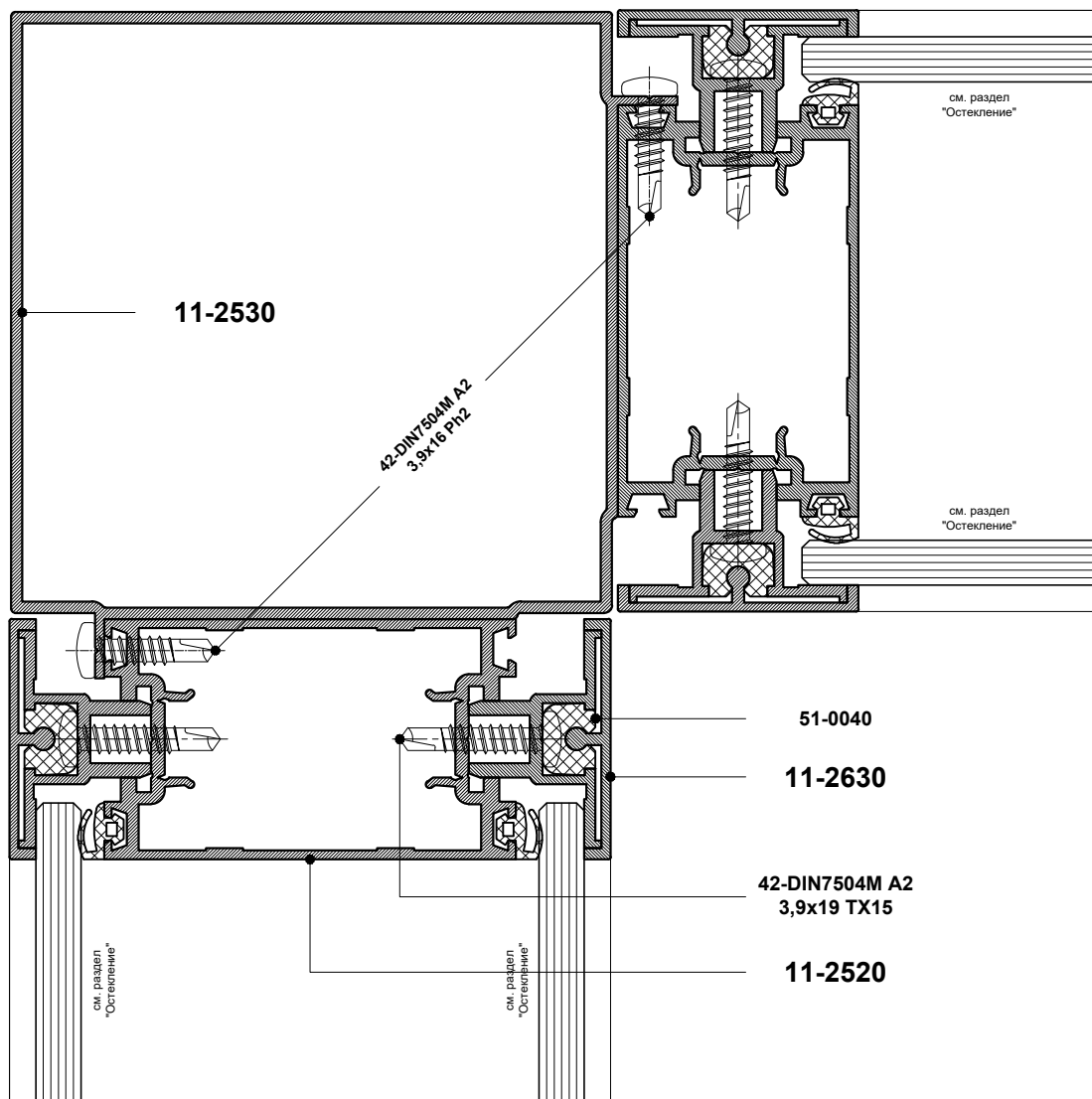

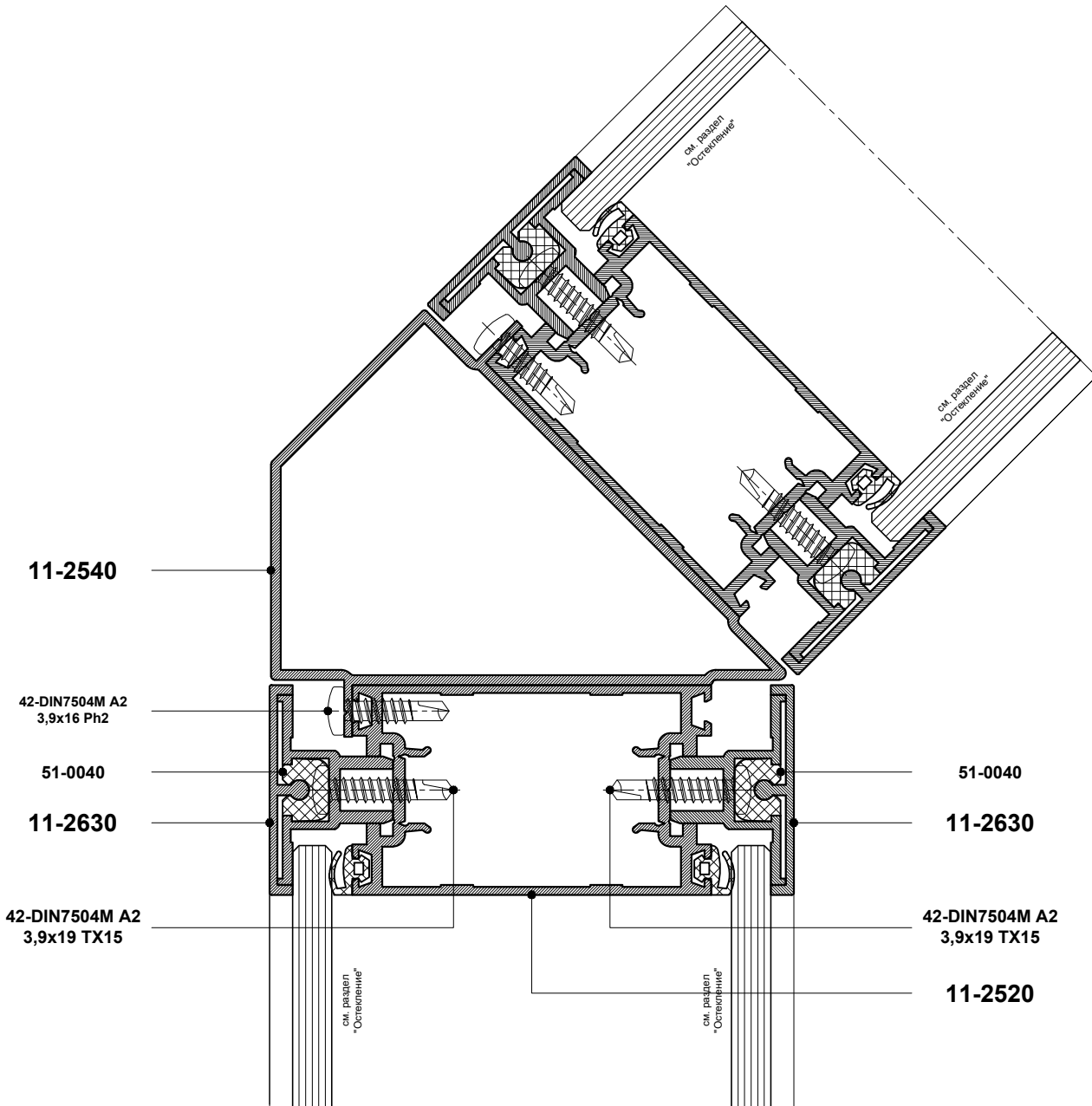

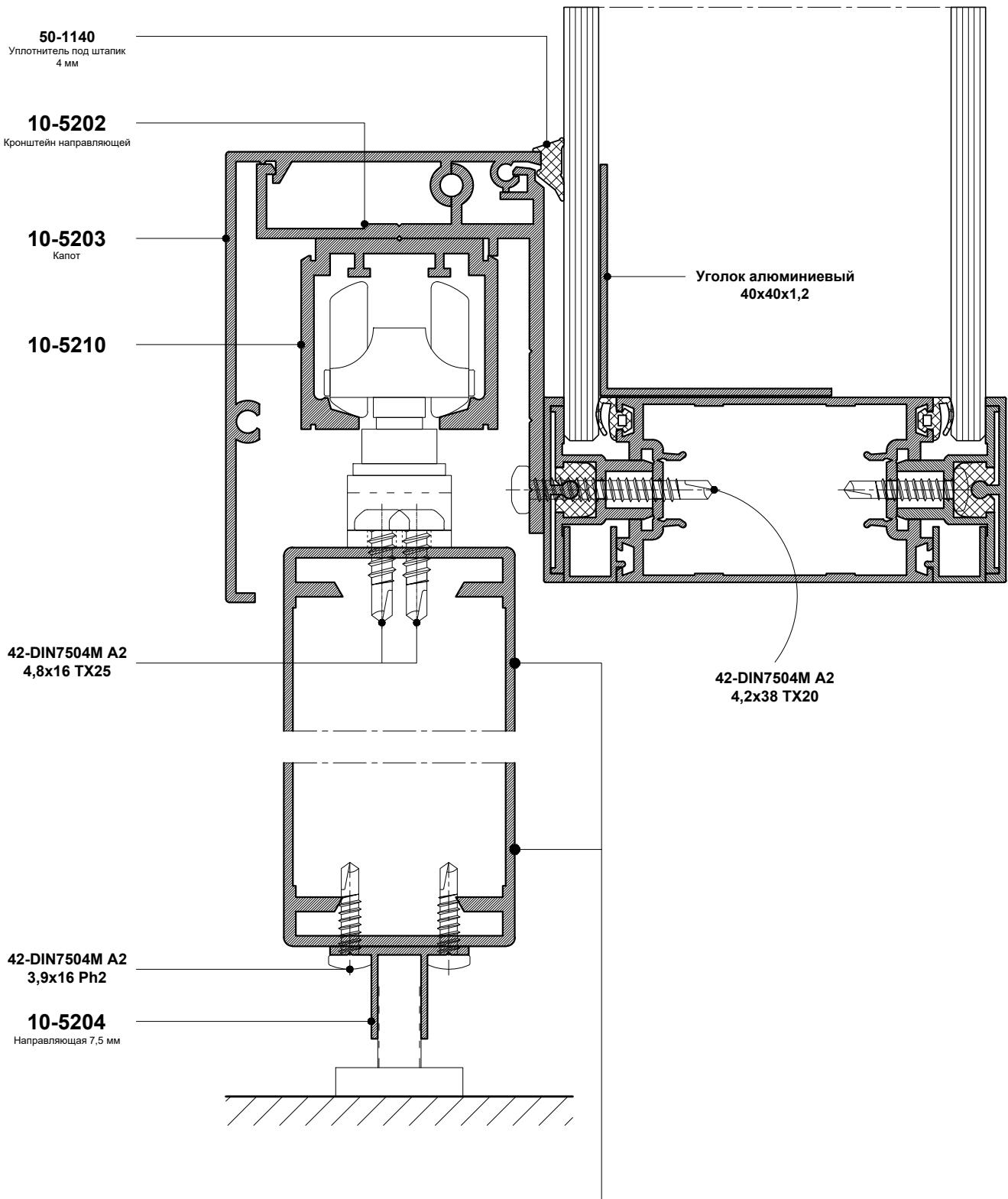

11-1311

11-1330

11-1340

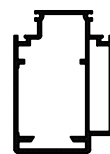
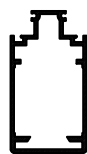
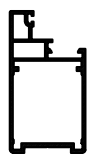

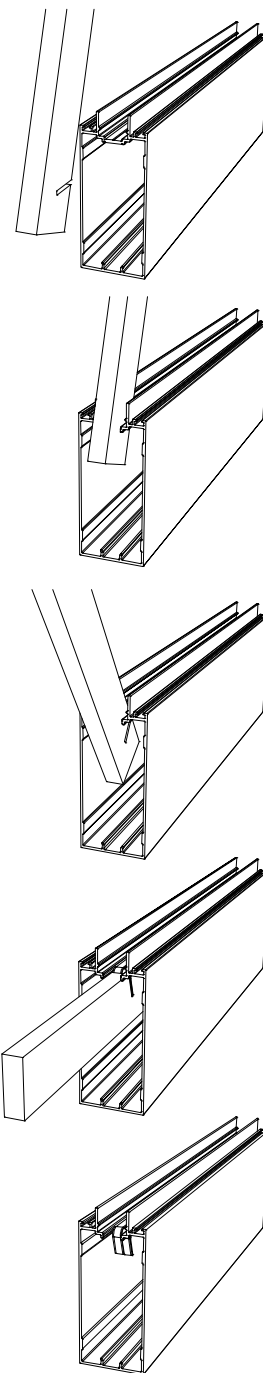
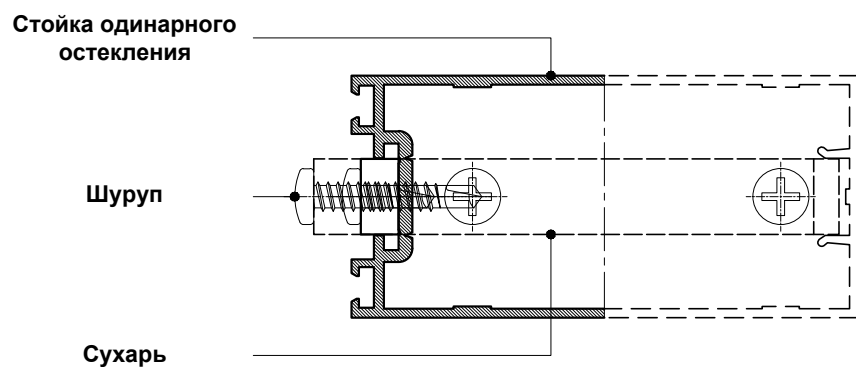
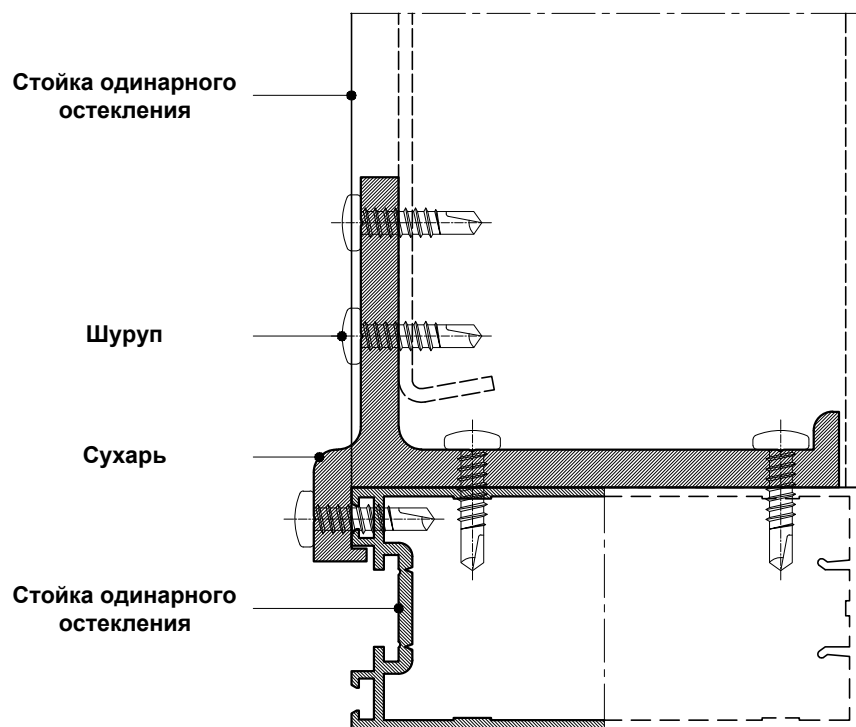

Стойка одинарного остекления	Сухарь	Шуруп
11-2510	21-0020/0100	42-DIN7504M A2 3,9x16 Ph2 x5
11-2511	21-0010/0100	42-DIN7504M A2 3,9x16 Ph2 x5
11-2512	21-0000/0100	42-DIN7504M A2 3,9x16 Ph2 x3
11-2513	21-0011/0100	42-DIN7504M A2 3,9x16 Ph2 x5



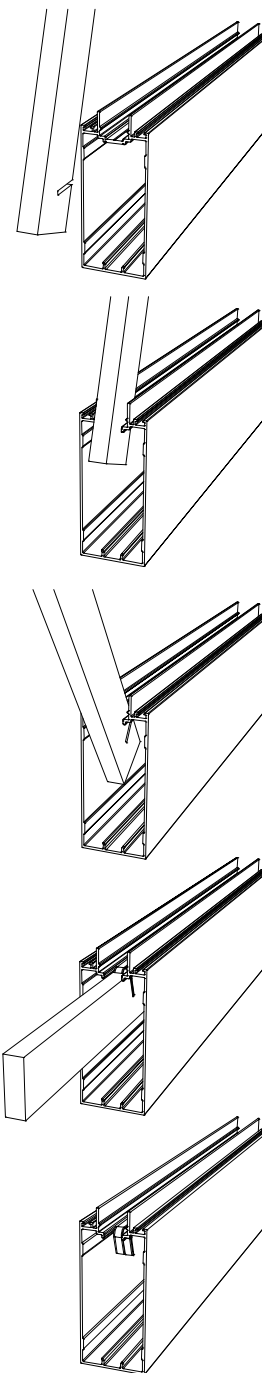
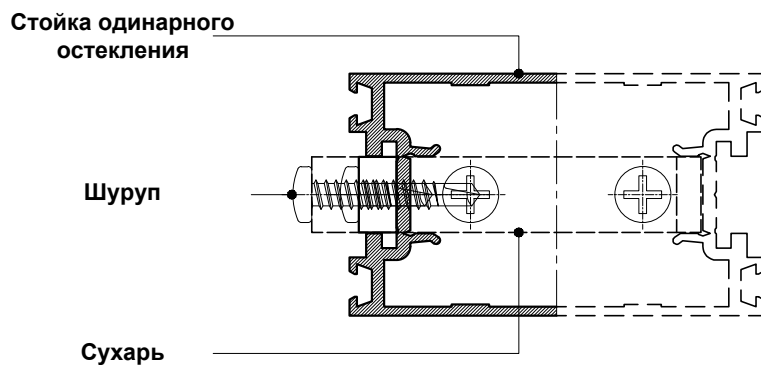
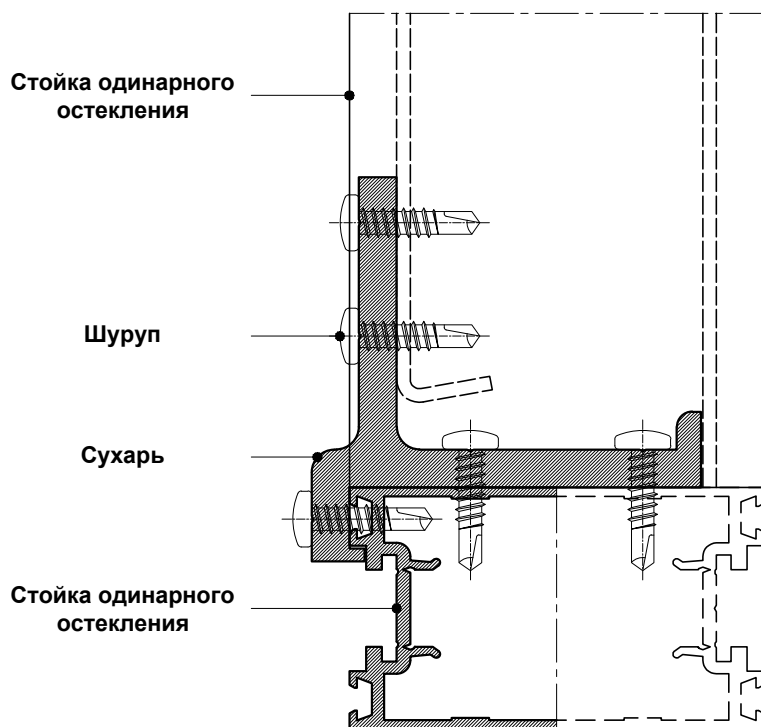

Стойка одинарного остекления	Сухарь	Шуруп
11-2520	21-0030/0100	42-DIN7504M A2 3,9x16 Ph2 x5
11-2521	21-0020/0100	42-DIN7504M A2 3,9x16 Ph2 x5
11-2523	21-0010/0100	42-DIN7504M A2 3,9x16 Ph2 x5



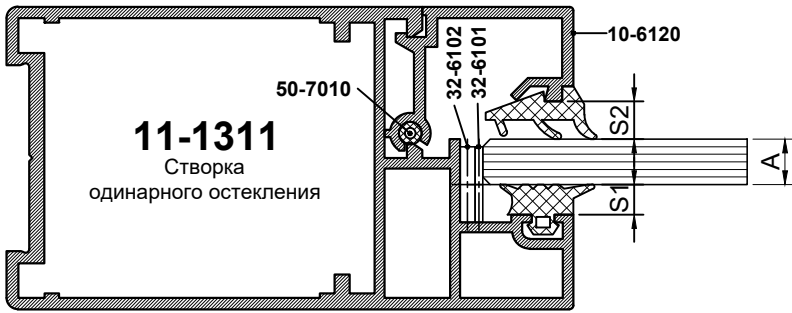

A, мм	Штапик	Уплотнитель			
		S1, мм	S2, мм	Артикул	
4		4	7	50-2040	50-1270
5		3	7	50-2030	50-1270
6		4	5	50-2040	50-1250

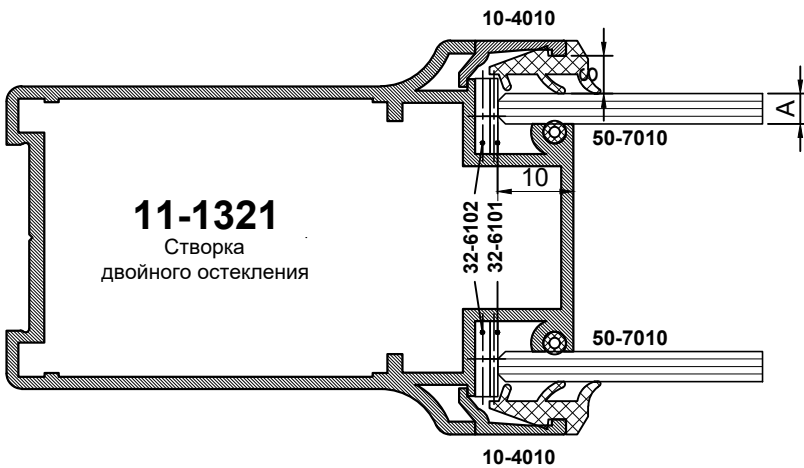

Только анодированное покрытие

A, мм	Штапик	Уплотнитель	
		S, мм	Артикул
4		5	50-1250
5		4	50-1140
6		3	50-1130

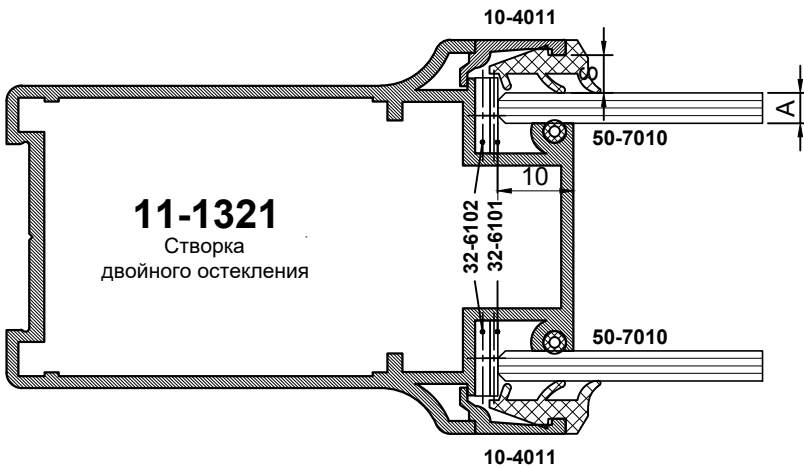

Только порошковое покрытие

A, мм	Штапик	Уплотнитель	
		S, мм	Артикул
4		5	50-1250
5		4	50-1140
6		3	50-1130

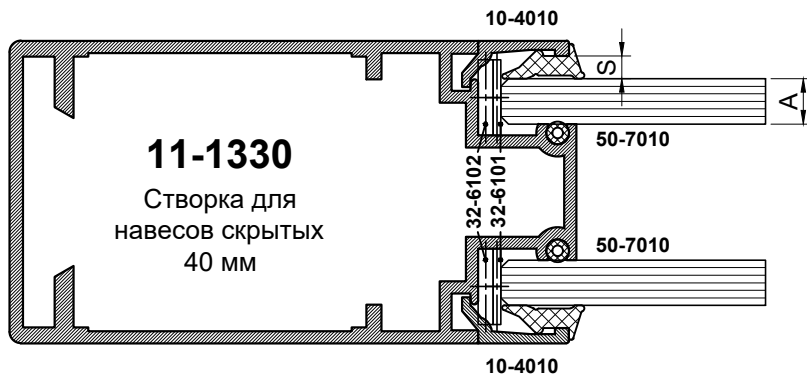

Только анодированное покрытие

A, мм	Штапик	Уплотнитель	
		S, мм	Артикул
5		4	50-1140
6		3	50-1130

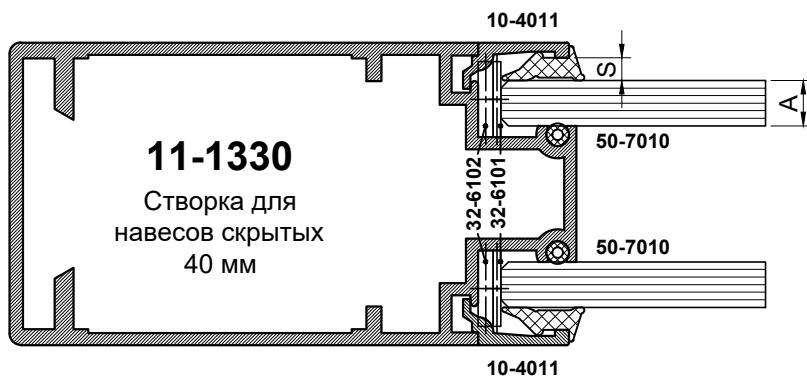

Только порошковое покрытие

A, мм	Штапик	Уплотнитель	
		S, мм	Артикул
5		4	50-1140
6		3	50-1130

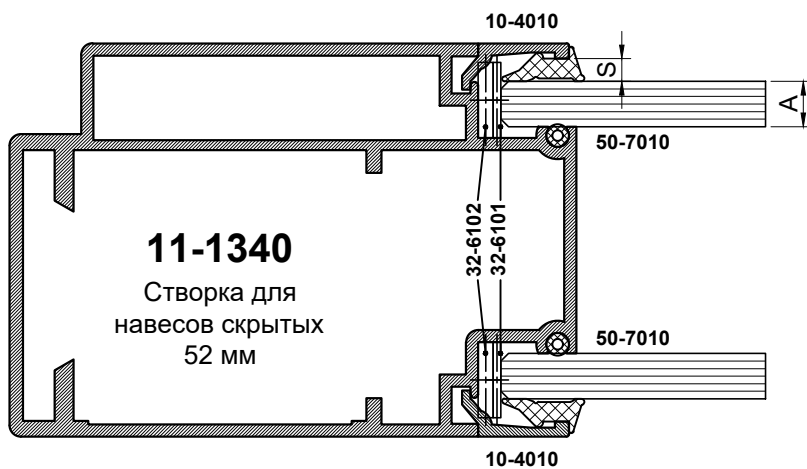

Только анодированное покрытие

A, мм	Штапик	Уплотнитель	
		S, мм	Артикул
5		4	50-1140
6		3	50-1130

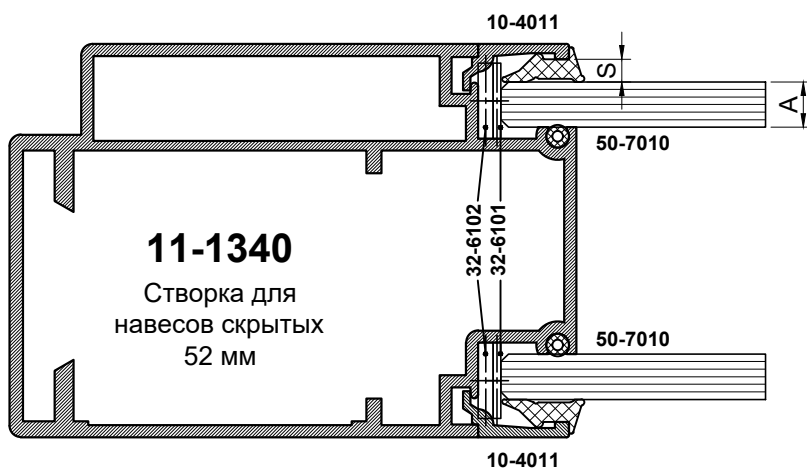

Только порошковое покрытие

A, мм	Штапик	Уплотнитель	
		S, мм	Артикул
5		4	50-1140
6		3	50-1130



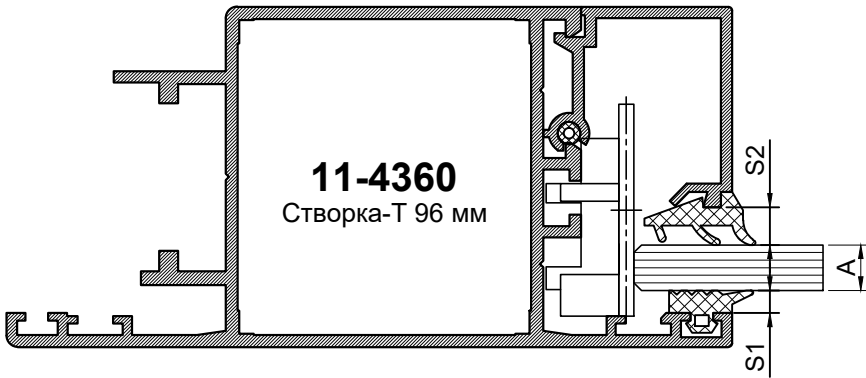

A, мм	Штапик	Уплотнитель			
		S1, мм	S2, мм	Артикул	
4		3	7	50-2030	50-1270
5		4	5	50-2040	50-1250
6	10-6260	3	5	50-2030	50-1250

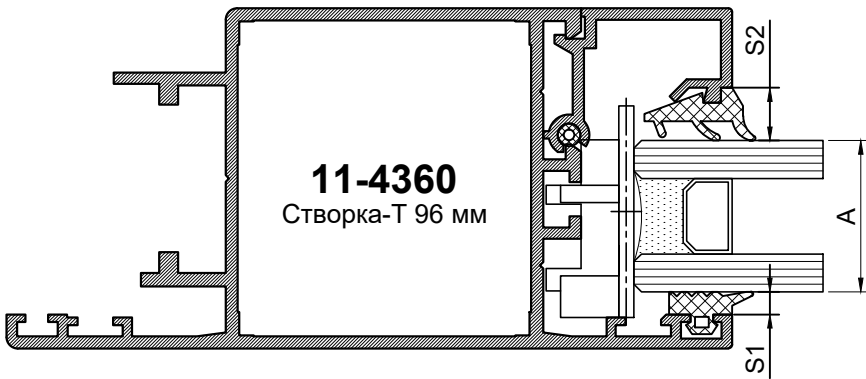

A, мм	Штапик	Уплотнитель			
		S1, мм	S2, мм	Артикул	
20		3	5	50-2030	50-1250



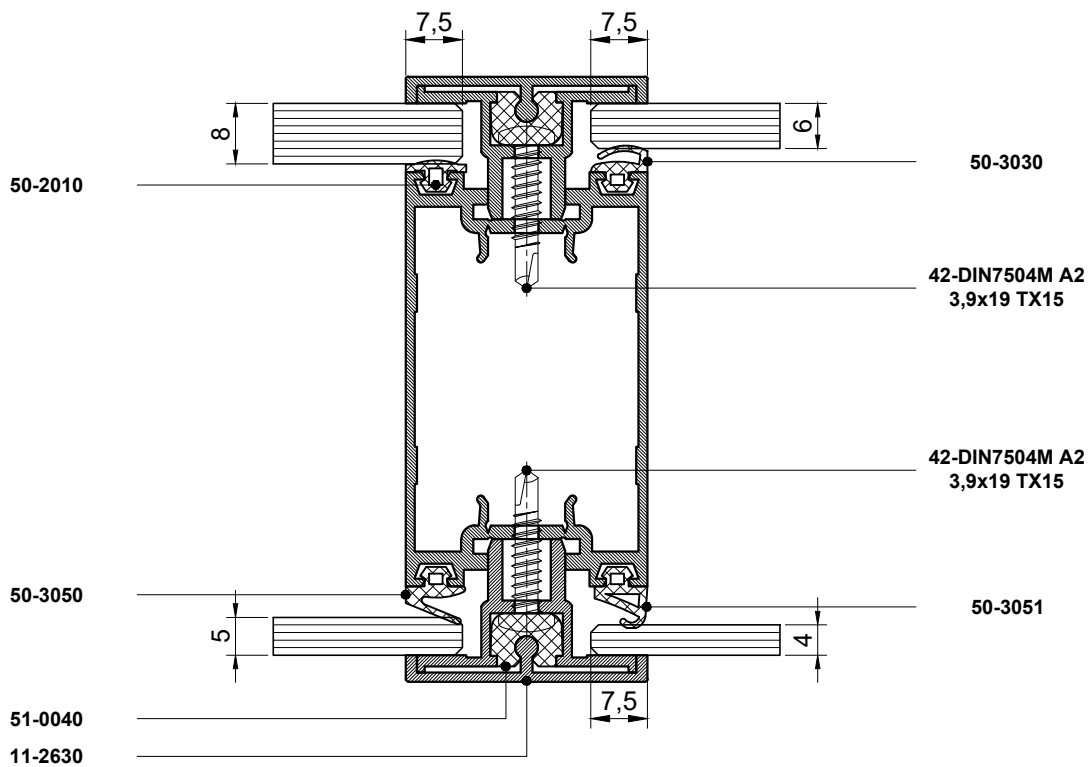
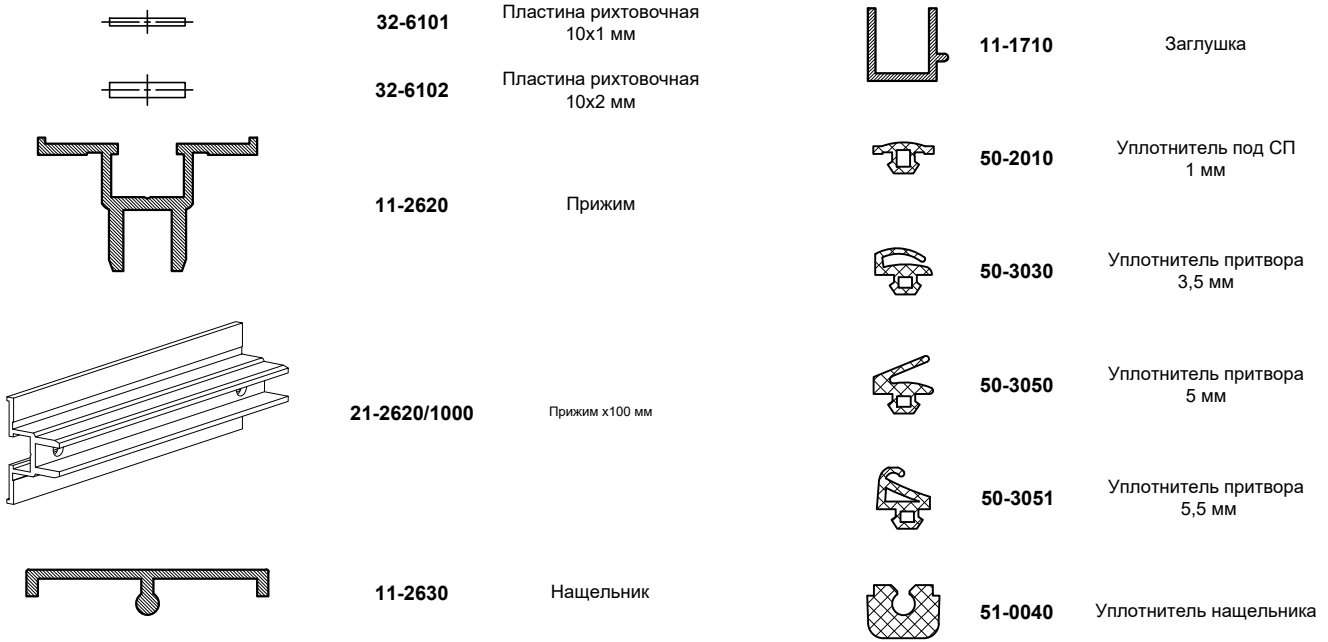

Варианты	Крепление заполнения	Уплотнение	Метизы
Вариант 1 прижим штучный	21-2620/1000 шаг 400 мм	51-0040 x20 мм	42-DIN7504M A2 3,9x25 TX15 x2
Вариант 2 прижим цельный	11-2620	51-0040 x20 мм шаг 400 мм	42-DIN7504M A2 3,9x25 TX15 шаг 250 мм





18,1	4,8	2,94
5,2	3,0	237

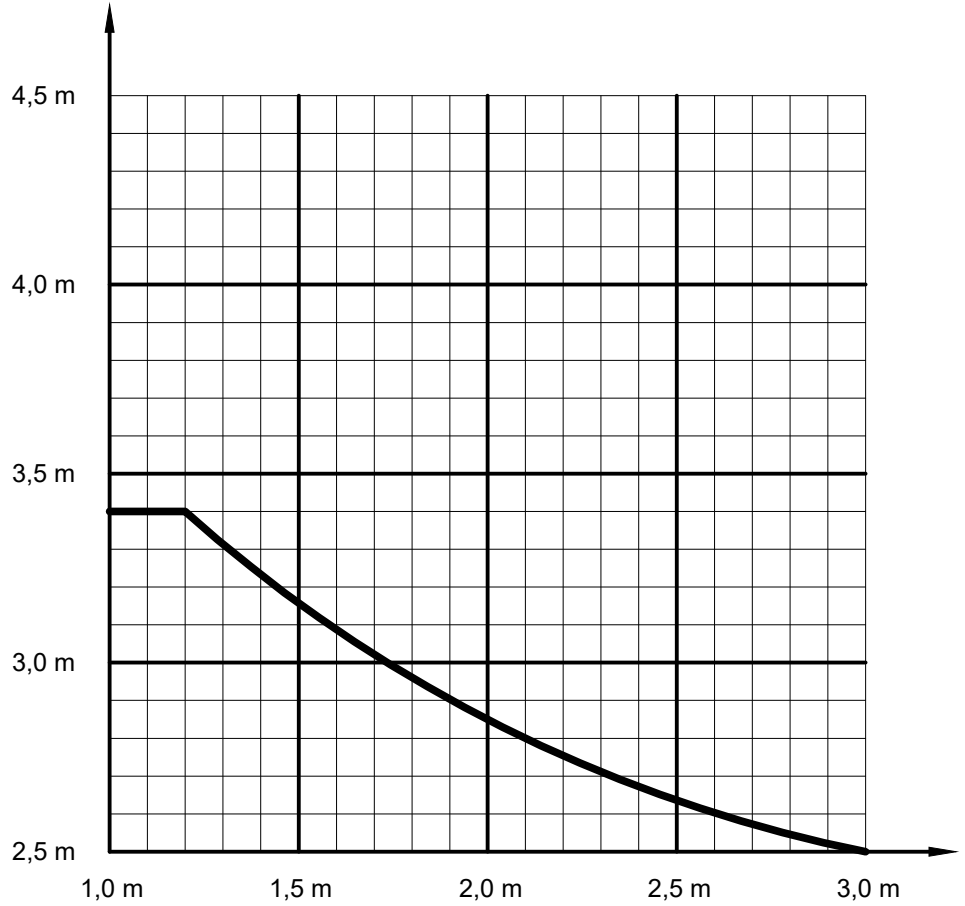

34,2	5,9	2,94
7,58	3,68	237

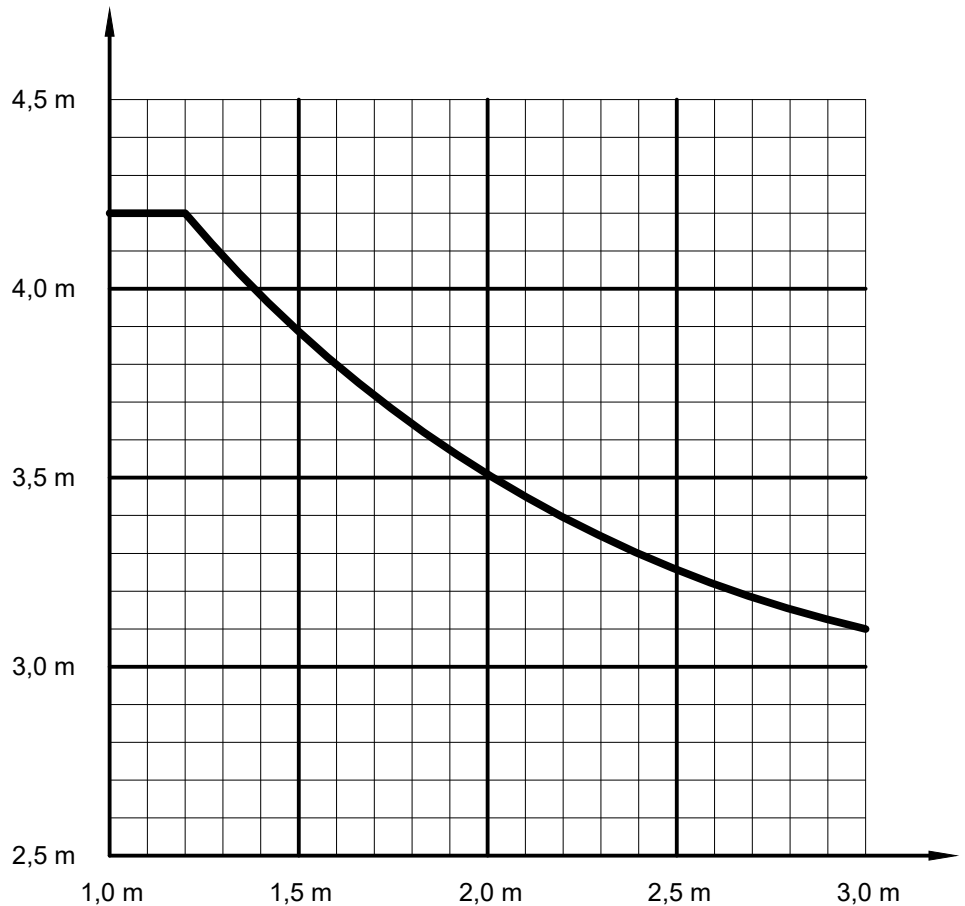

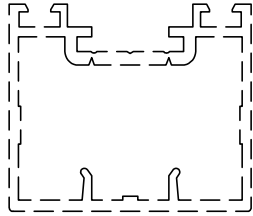

11-2512
Стойка одинарного остекления
100 мм

1,87	2,47	1,9494
1,33	1,54	156



11-2513
Стойка одинарного остекления
120 мм

59,80	10,82	4,17
7,70	4,81	316

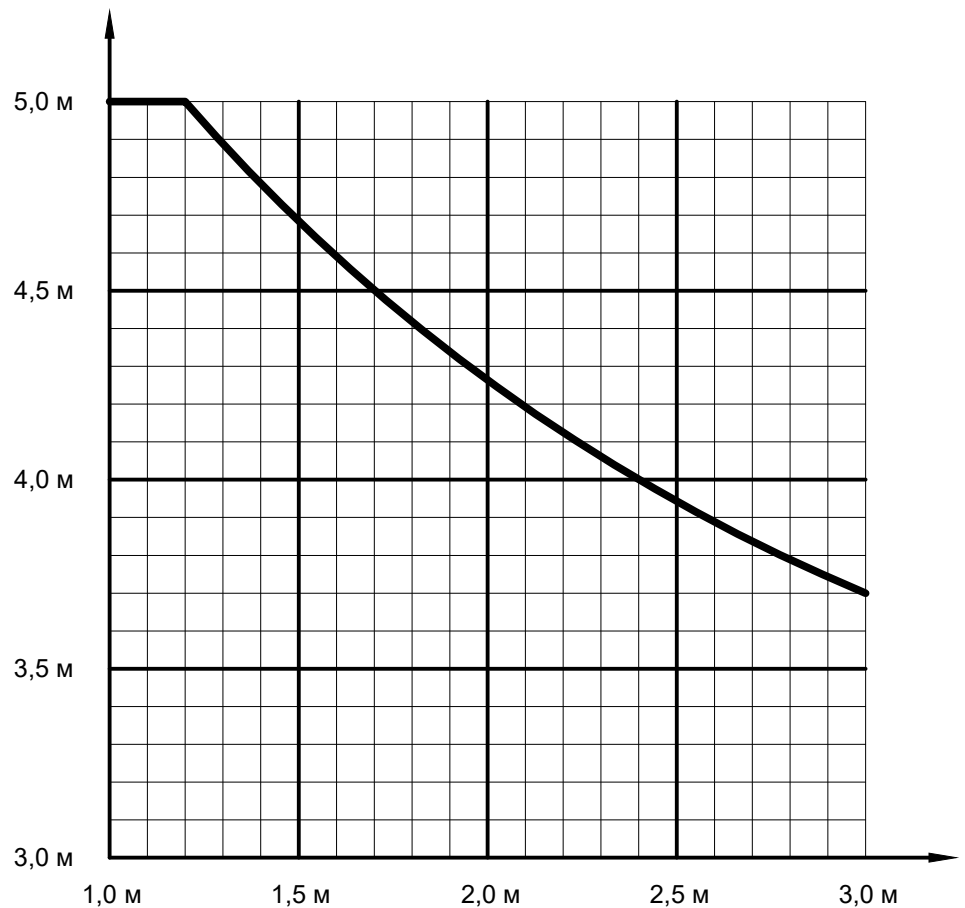
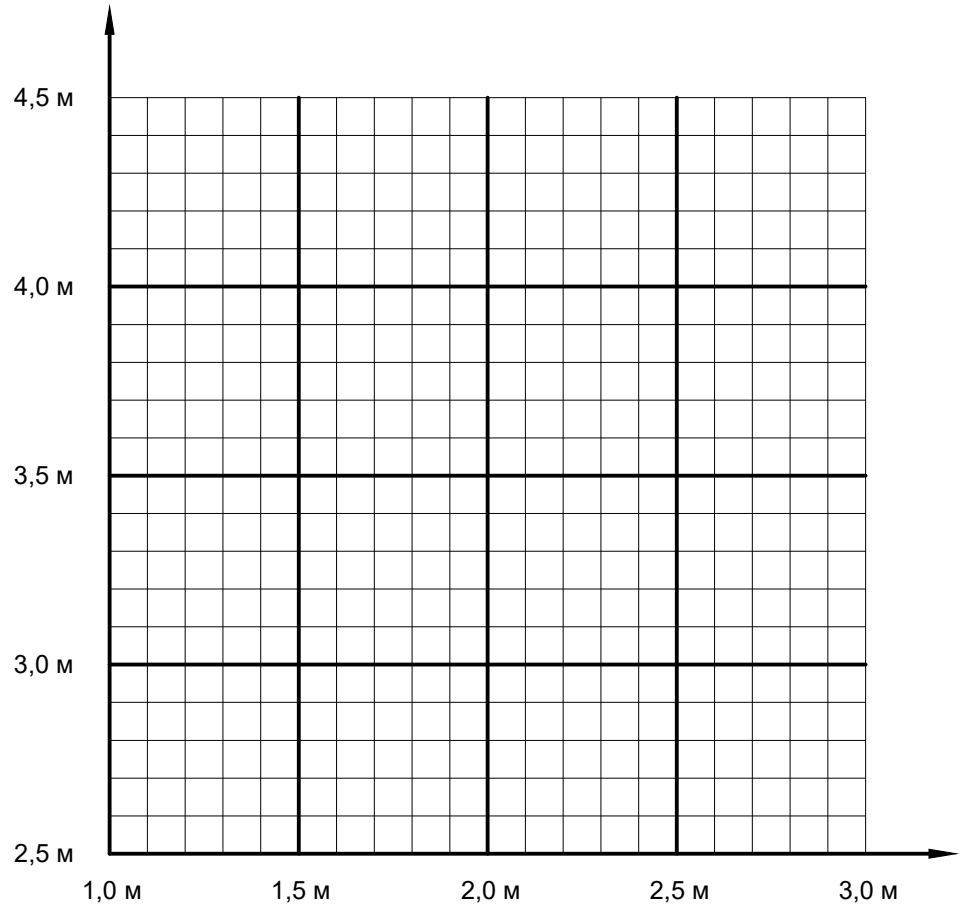



12,49	4,56	3,19
4,51	2,82	247

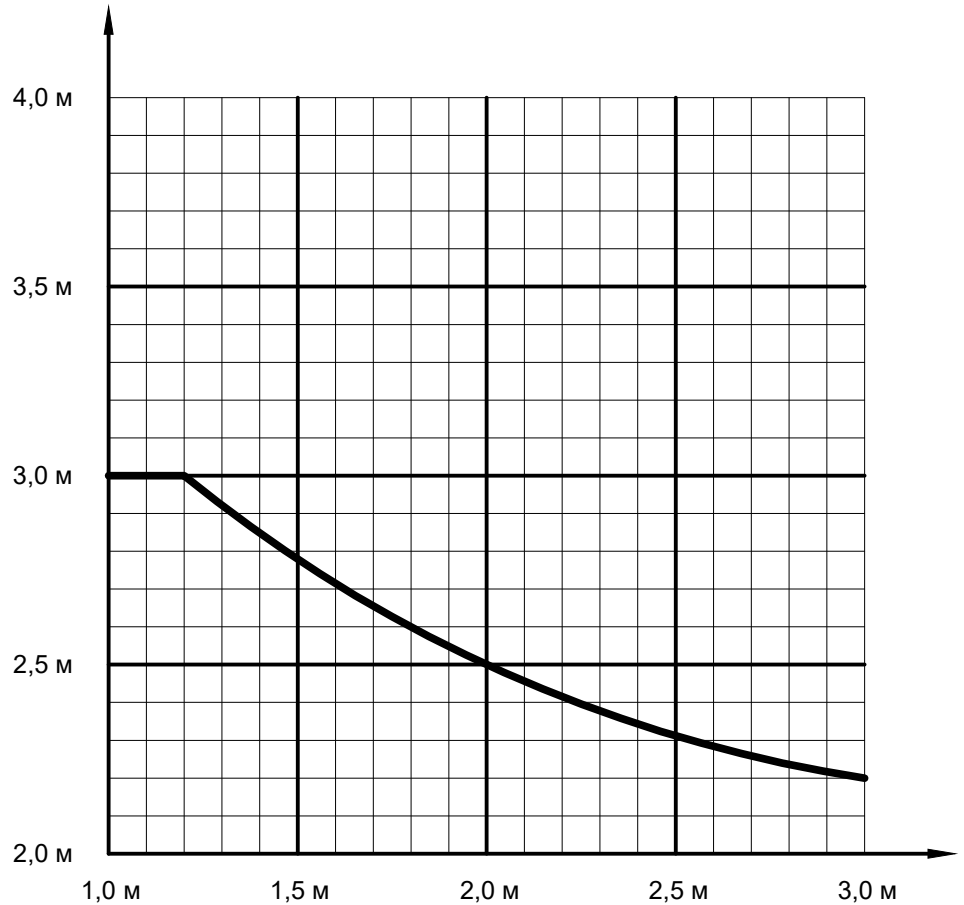

25,54	6,82	3,48
5,49	3,43	286

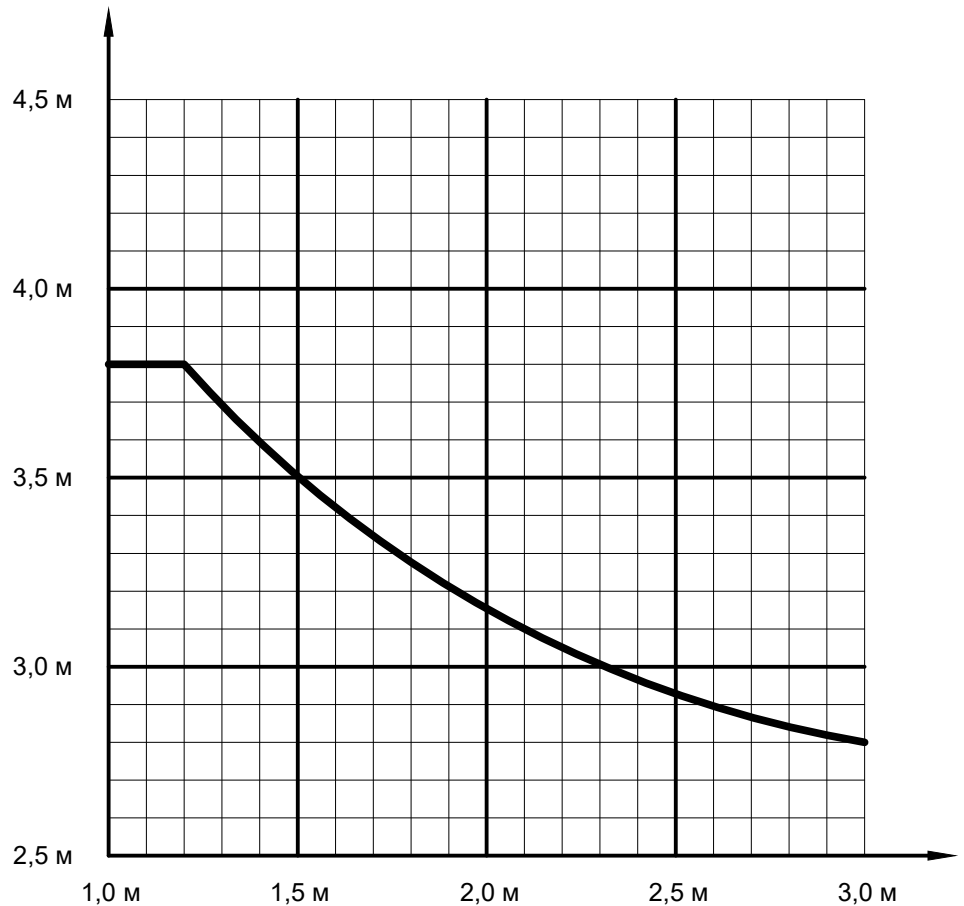



11-2523
Стойка двойного
остекления
120 мм

48,08	10,14	4,20
7,14	4,46	326

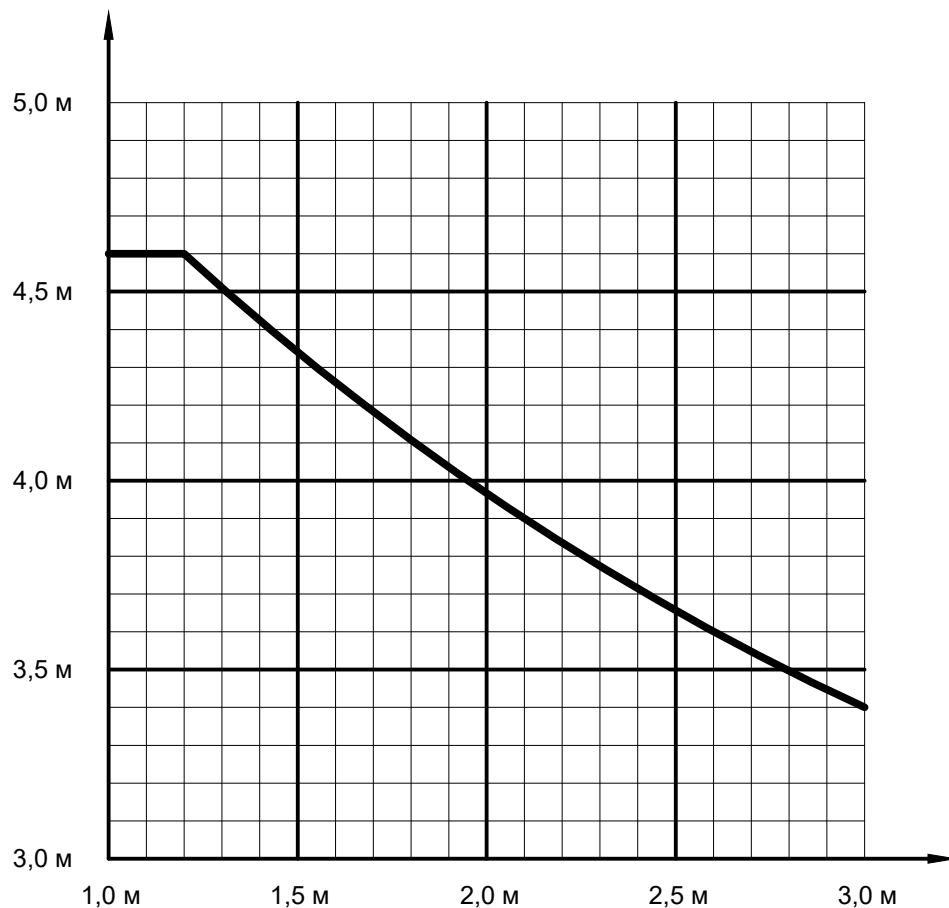

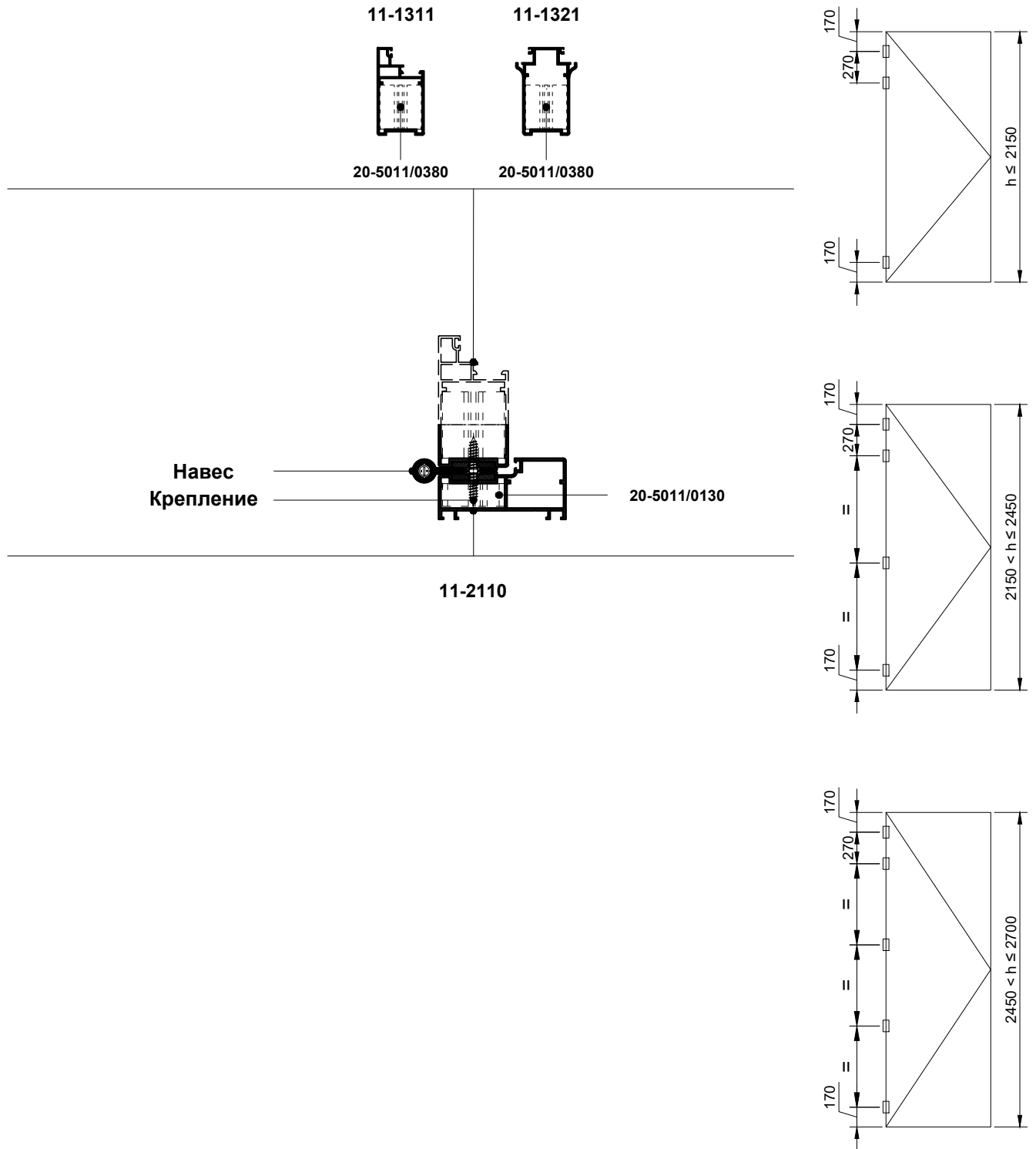

Навес			Крепление		
Внешний вид	Артикул	Наименование	Внешний вид	Артикул	Наименование
	34-02/1605	Навес дверной для ОП98		43-DIN7983C A2 4,8x22 TX25 x4 52-0200 x80 mm	Шуруп с полупотайной головкой Уплотнитель вспененный D20 мм
	34-20/WZW8010400	2-wings hinge WZW		43-DIN7983C A2 4,8x22 TX25 x4 52-0200 x80 mm	Шуруп с полупотайной головкой Уплотнитель вспененный D20 мм



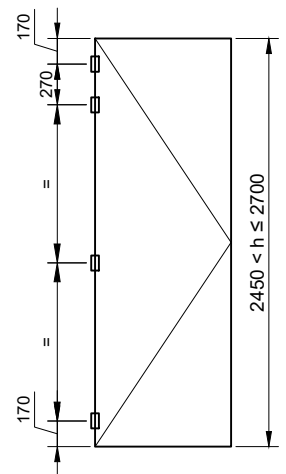
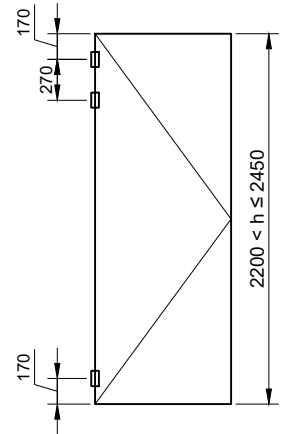
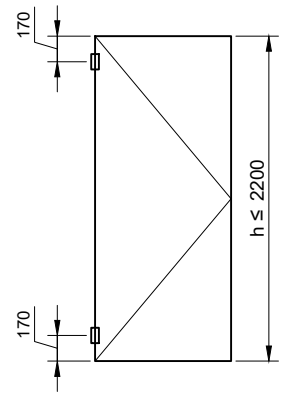
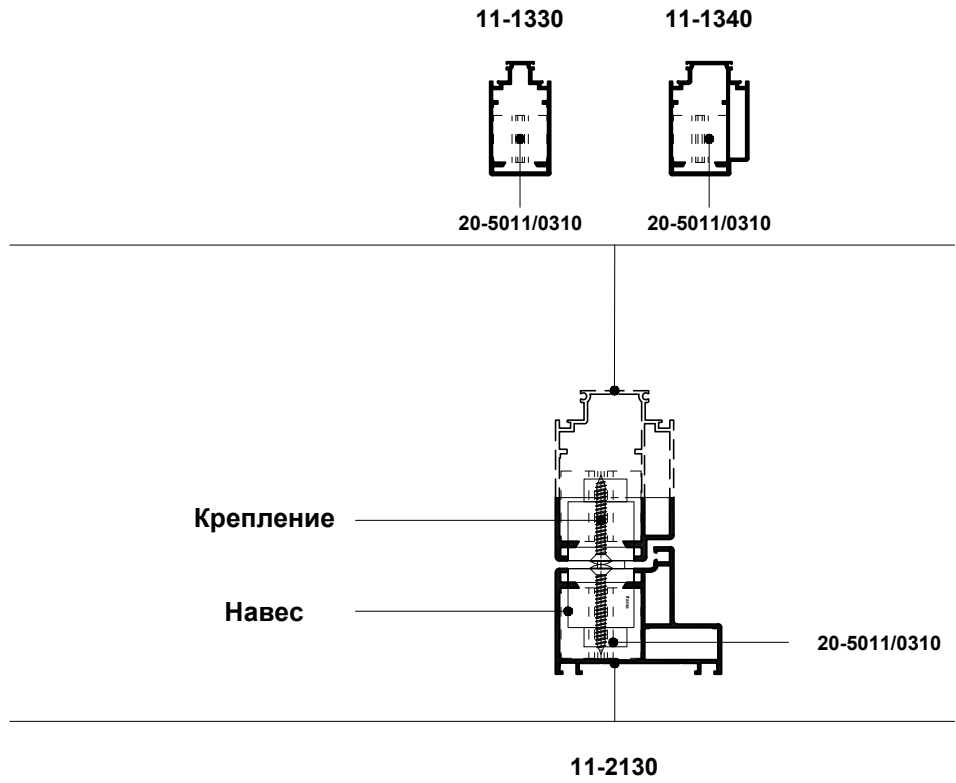

Навес			Крепление		
Внешний вид	Артикул	Наименование	Внешний вид	Артикул	Наименование
	34-10/VB-60-3dL 34-10/VB-60-3dR	Hidden hinge left Hidden hinge right		43-DIN7983C A2 4,8x38 TX25 x4 20-5011/0310 x4	Шуруп с полупотайной головкой Сухарь крепления навеса x31,0 мм
	34-08/927.32.007 34-08/927.32.017	Hidden hinge left Hidden hinge right		43-DIN7983C A2 4,8x38 TX25 x4 20-5011/0310 x4	Шуруп с полупотайной головкой Сухарь крепления навеса x31,0 мм



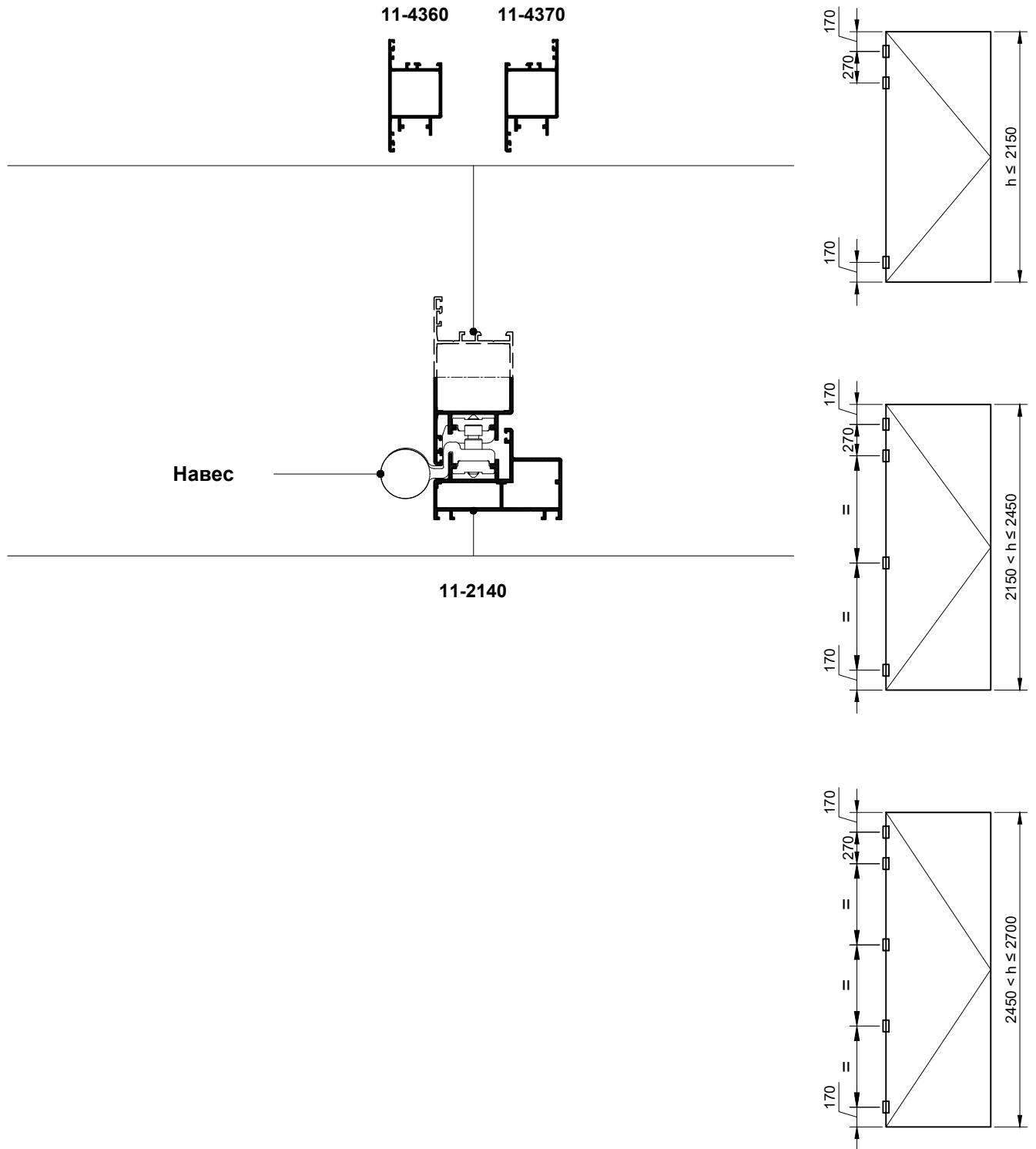

Навес			Крепление		
Внешний вид	Артикул	Наименование	Внешний вид	Артикул	Наименование
	34-14/00000368	Навес дверной двухчастный ППЕ-2 45		В комплекте	



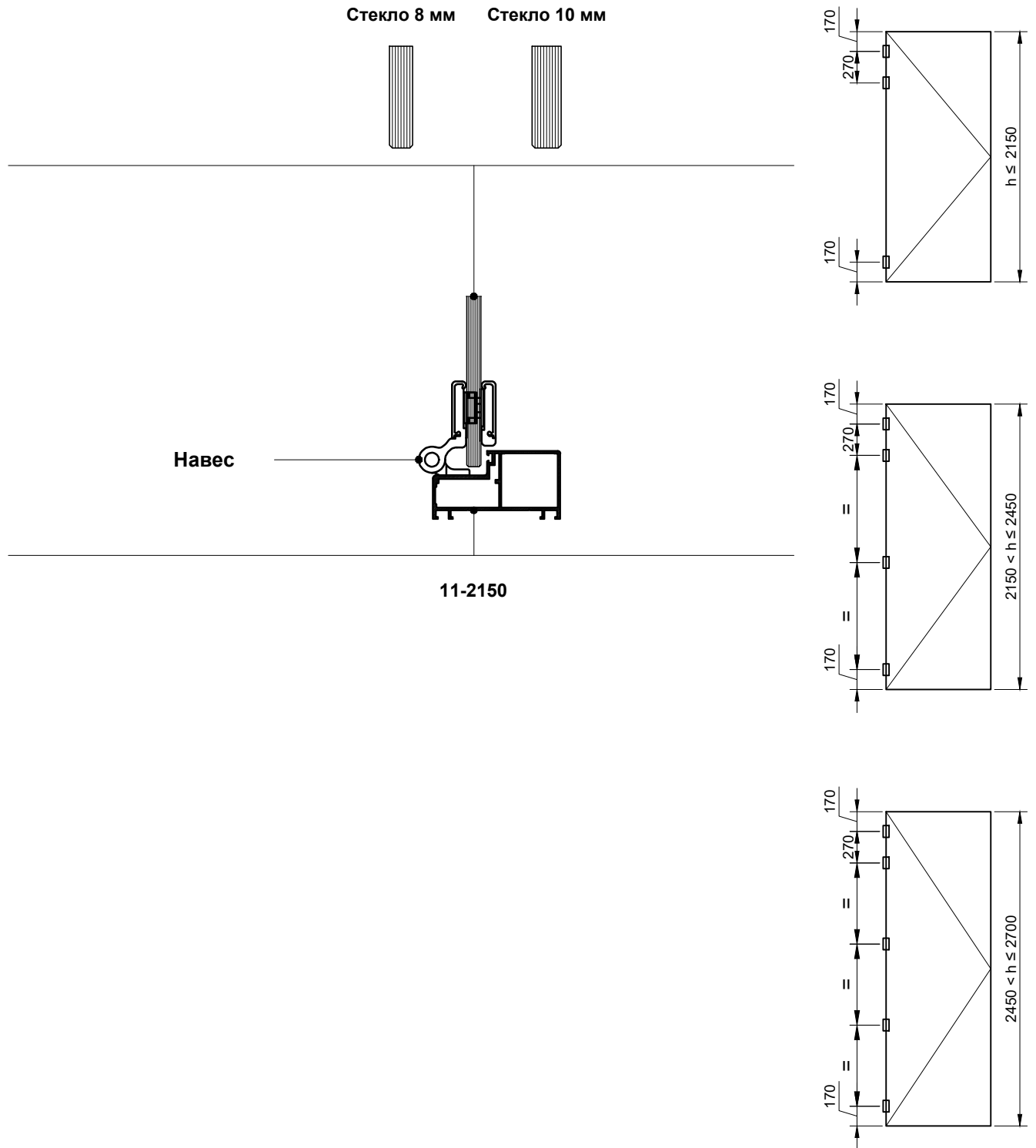

11-2150

Навес			Крепление		
Внешний вид	Артикул	Наименование	Внешний вид	Артикул	Наименование
	34-20/WTA8010441	Навес WTA		40-ART1021 A2 M5x11,5 46-DIN7985 A2 M5x20 TX25 46-DIN6798 A2 M5	Заклепка-гайка с уменьшенным потайным фланцем Винт с полукруглой головкой Гровер
	34-20/WTB8010441	Навес WTB		40-ART1021 A2 M5x11,5 46-DIN7985 A2 M5x20 TX25 46-DIN6798 A2 M5	Заклепка-гайка с уменьшенным потайным фланцем Винт с полукруглой головкой Гровер

11-1311 11-1321 11-4360 11-4370

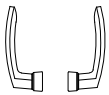
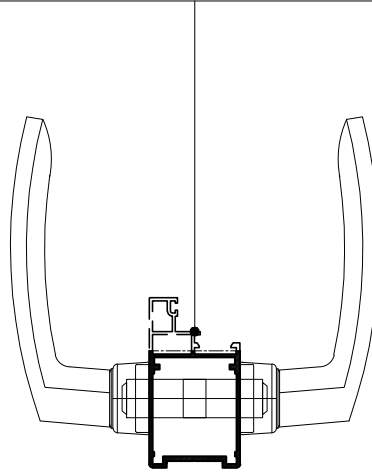
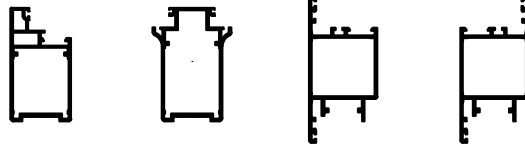

34-19/05182



34-02/1615-03

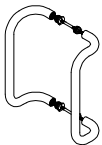

34-02/0206.350

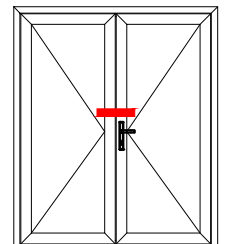
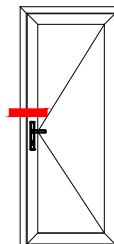

Ручка				Накладка			Толщина створки	Цилиндр фигурный
Внешний вид	Артикул	Наименование	Крепление	Внешний вид	Артикул	Крепление		Артикул
	34-19/05182	Комплект ручек нажимных POLARIS	46-DIN965 Zn M5x16 TX25 x8 40-ART1021 A2 M5x11,5 x8		34-19/0508053[xx] x2	41-DIN7981C A2 3,5x6,5 TX10 x4	40	34-01/0003/3030
	34-02/1615-03	Гарнитур нажимной 32/92/66-75					45	34-01/0003/3545
	34-02/0206.350	Комплект ручек дверных стационарных			34-19/0508053[xx] x2	41-DIN7981C A2 3,5x6,5 TX10 x4	40	34-01/0003/3030
							45	34-01/0003/3545



11-1330

11-1340

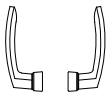
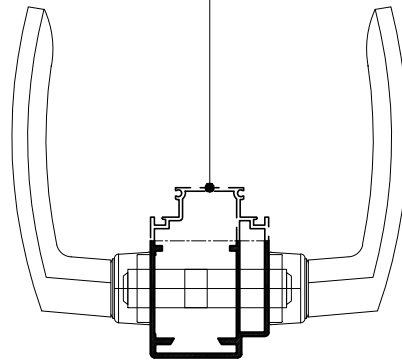
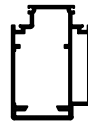
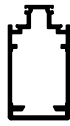

34-19/05182

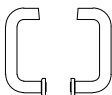

34-04/0000008030093

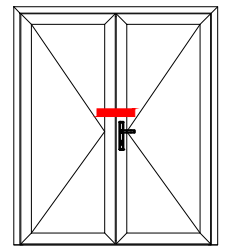
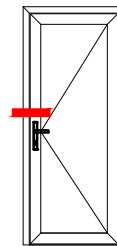

Ручка				Накладка			Толщина створки	Цилиндр фигурный
Внешний вид	Артикул	Наименование	Крепление	Внешний вид	Артикул	Крепление		Артикул
	34-19/05182	Комплект ручек нажимных POLARIS	46-DIN965 Zn M5x16 TX25 x8 40-ART1021 A2 M5x11,5 x8		34-19/0508053[xx] x2	41-DIN7981C A2 3,5x6,5 TX10 x4	40 34-01/0003/3030	
	34-04/0000008030093	Комплект ручек нажимных с накладками	В комплекте	В комплекте	В комплекте	В комплекте	52 34-01/0003/3040	
							40 34-01/0003/3030	
							52 34-01/0003/3045	



Стекло 8 мм Стекло 10 мм

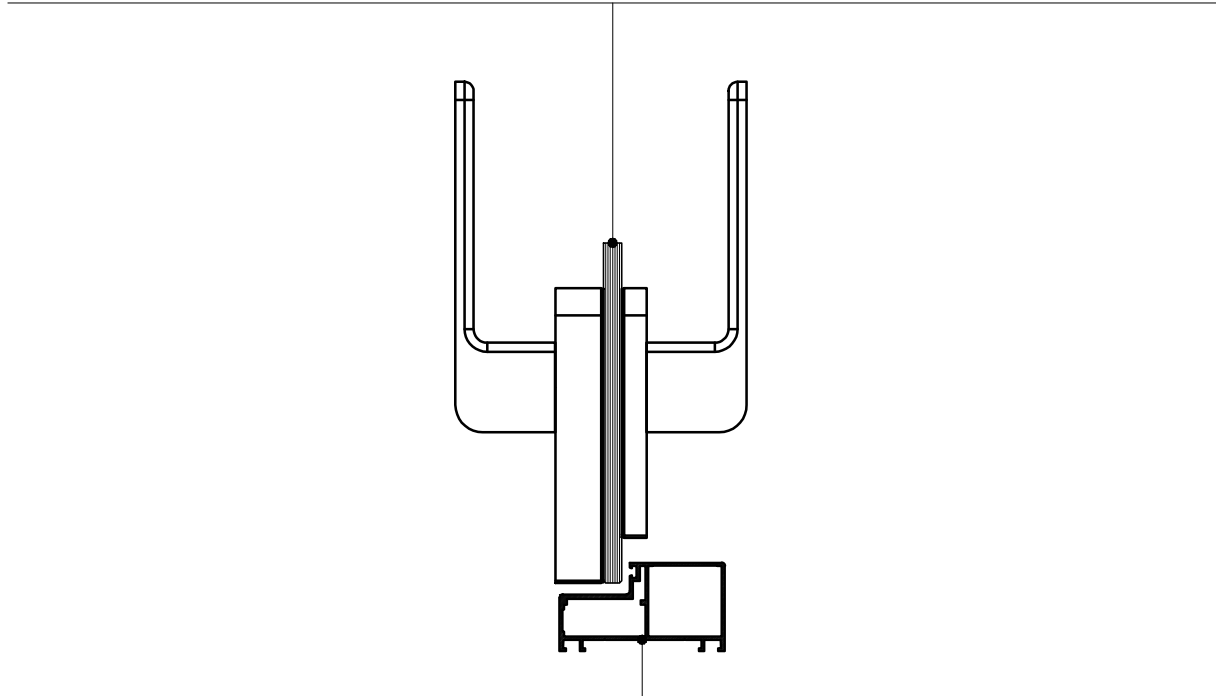

11-2150

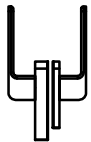

34-20/H4S26

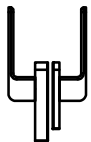

34-20/H5S26

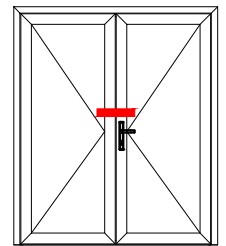
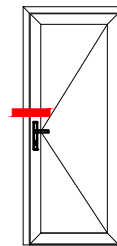

Ручка				Накладка			Толщина Стекла мм	Цилиндр фигурный
Внешний вид	Артикул	Наименование	Крепление	Внешний вид	Артикул	Крепление		Артикул
	34-20/H4S26	Ручка натискна H4S26	В комплекте				8-10	34-01/0003/2535
	34-20/H5S26	Ручка натискна H5S26	В комплекте				8-10	34-01/0003/2535



11-1311

11-1321

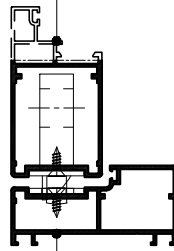
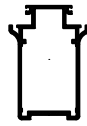

11-2110

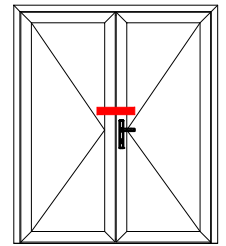
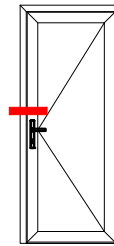

Ручка	Замок				Планка ответная		
	Внешний вид	Артикул	Наименование	Крепление	Внешний вид	Артикул	Крепление
Нажимные 34-19/05182 Комплект ручек нажимных POLARIS 34-02/1615-03 Гарнитур нажимной 32/92/66-75		34-04/1100000009809	Замок клиновыи 24x3/30/92	43-DIN7982C A2 3,9x13 TX15 x2		В комплекте	43-DIN7982C A2 3,9x13 TX15 x2
		34-22/3469510	Замок клиновыи KFV RES 49PZ 24x3x/30/92	43-DIN7982C A2 3,9x13 TX15 x2		34-22/3119426 L	43-DIN7982C A2 3,9x13 TX15 x3
						34-22/3119429 R	
Стационарные 34-02/0206.350 Комплект ручек дверных стационарных		34-04/1100000009819	Замок роликовый 24x3/30/92	43-DIN7982C A2 3,9x13 TX15 x2		В комплекте	43-DIN7982C A2 3,9x13 TX15 x3



11-1330

11-1340

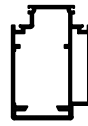
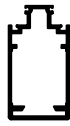

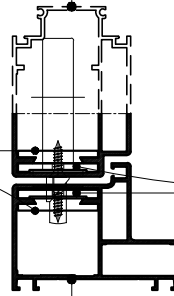

20-5020/0350

20-5040/0350

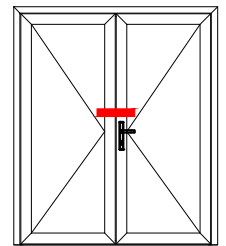
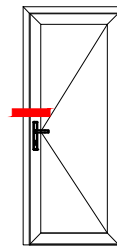

11-2130



Ручка	Замок				Планка ответная		
	Внешний вид	Артикул	Наименование	Крепление	Внешний вид	Артикул	Крепление
		34-07/B8085135	Замок клиновый Sicurezza 22x3/35/85	43-DIN7982C A2 3,9x16 TX15 x2		34-07/B0059030	43-DIN7982C A2 3,9x16 TX15 x2
		34-07/B01103.35	Замок клиновый Mediana Evolution 24x3/35/85	43-DIN7982C A2 3,9x16 TX15 x2		34-07/B01000.40	43-DIN7982C A2 3,9x16 TX15 x2



11-4360

11-4370

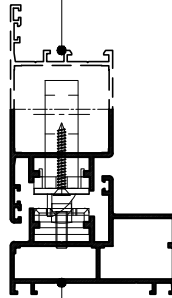
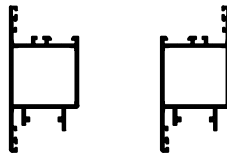

11-2140

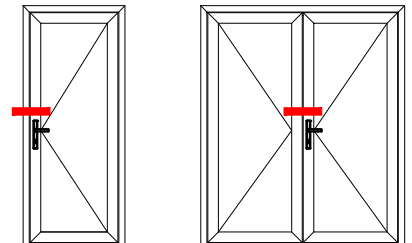

Ручка	Замок				Планка ответная		
	Внешний вид	Артикул	Наименование	Крепление	Внешний вид	Артикул	Крепление
Нажимные		34-04/1100000009810	Замок клиновыи 24x3/92/35 Подкладка 5 мм	43-DIN7982C A2 3,9x32 TX15 x2 34-04/1100000009939		34-03/3016.45	В комплекте
34-19/05182 Комплект ручек нажимных POLARIS		34-22/3469528	Замок клиновыи KFV RES 49N 24x6/92/35	43-DIN7982C A2 3,9x16 TX15 x2		34-22/3477532 L 34-22/3477533 R	34-18/239298 43-DIN7982C A2 3,9x16 TX15 x3
34-02/1615-03 Гарнитура нажимной 32/92/66-75							
Стационарные		34-22/3469528	Замок клиновыи KFV RES 49N 24x6/92/35	43-DIN7982C A2 3,9x16 TX15 x2		34-22/3477532 L 34-22/3493198	34-18/239298 43-DIN7982C A2 3,9x16 TX15 x3
34-02/0206.350 Комплект ручек дверных стационарных		34-04/1100000009820	Замок роликовый 24x3/92/35	34-04/1100000009939 43-DIN7982C A2 3,9x16 TX15 x2		34-22/3477533 R 34-22/3493198	34-18/239298 43-DIN7982C A2 3,9x16 TX15 x3



Стекло 8 мм Стекло 10 мм

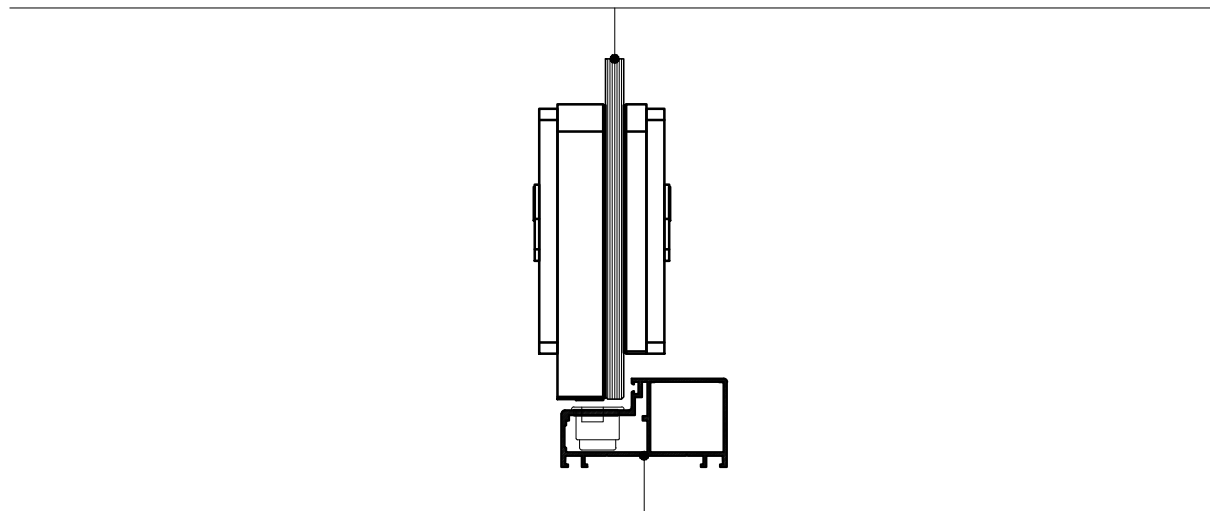

11-2150

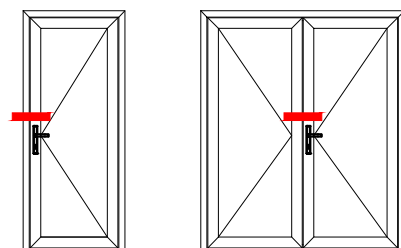

Ручка	Замок				Планка ответная		
	Внешний вид	Артикул	Наименование	Крепление	Внешний вид	Артикул	Крепление
34-20/H4S26 Ручка нажимная H4S26		34-20/WZAM	Замок WZAM	В комплекте		34-20/ALU1	В комплекте
34-20/H5S26 Ручка нажимная H5S26							



11-1311 11-1321

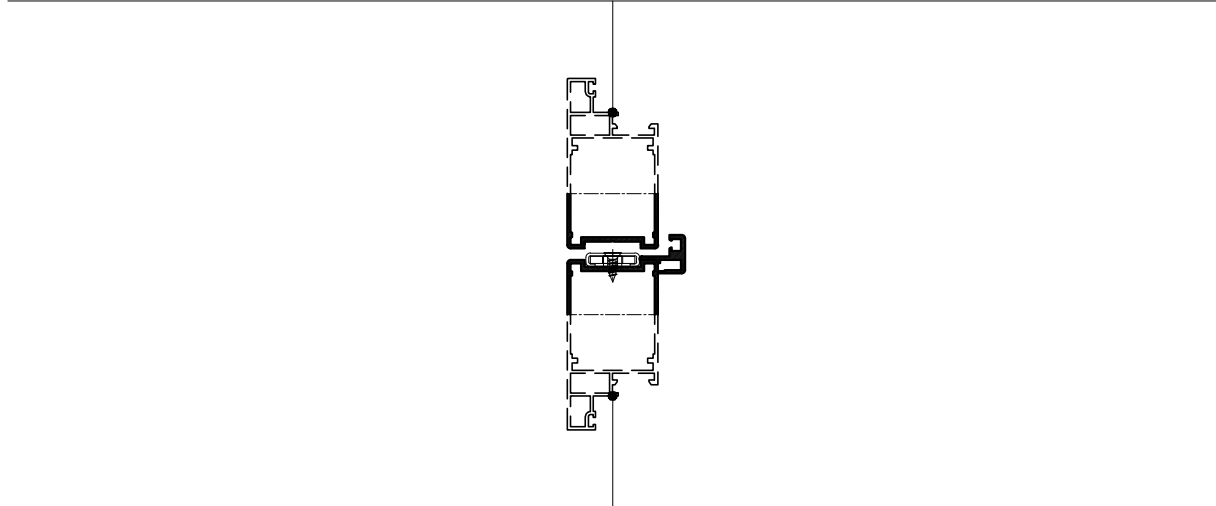
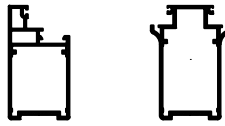

11-1311 11-1321

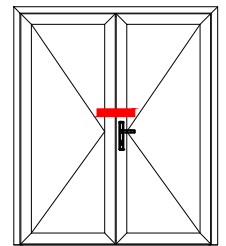
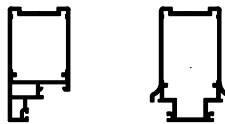

Шпингалет				Планка ответная			Примыкающий элемент
Внешний вид	Артикул	Наименование	Крепление	Внешний вид	Артикул	Крепление	Артикул
	34-02/1702	Шпингалет наружный односторонний	43-DIN7982C A2 3,9x13 TX15 x2		34-02/1702.06	43-DIN7982C A2 3,9x13 TX15 x2	11-2110
					34-20/WR00000000107	-	Пол
	34-20/SLIM H145	Шпингалет SLIM H145 22x5,8x145	В комплекте		В комплекте		11-2110
					34-20/WR00000000107	-	Пол



11-1330

11-1340

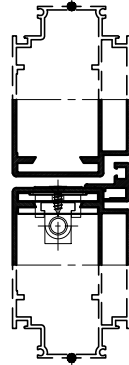
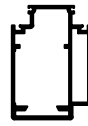
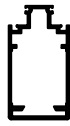

11-1330

11-1340

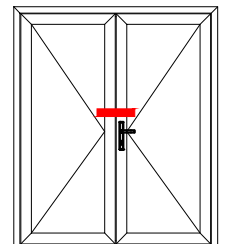
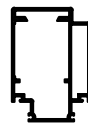
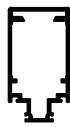

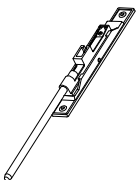
Шпингалет				Планка ответная			Примыкающий элемент
Внешний вид	Артикул	Наименование	Крепление	Внешний вид	Артикул	Крепление	Артикул
	34-12/ELM0451	Latch 24 mm	43-DIN7982C A2 3,9x13 TX15 x2				



11-4360

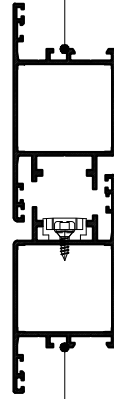
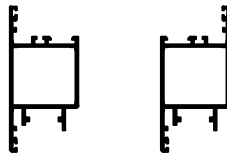

11-4370

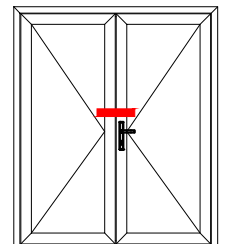
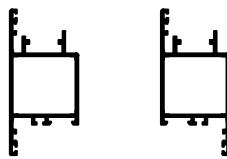

11-4360

11-4370

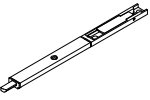

Шпингалет				Планка ответная			Примыкающий элемент
Внешний вид	Артикул	Наименование	Крепление	Внешний вид	Артикул	Крепление	Артикул
	34-19/052402[xx]	Шпингалет 19x8x220	43-DIN7982C A2 3,9x13 TX15 x2		34-19/0524020		11-2140
					34-20/WR00000000107	-	Пол



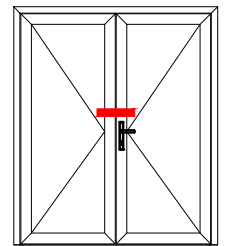
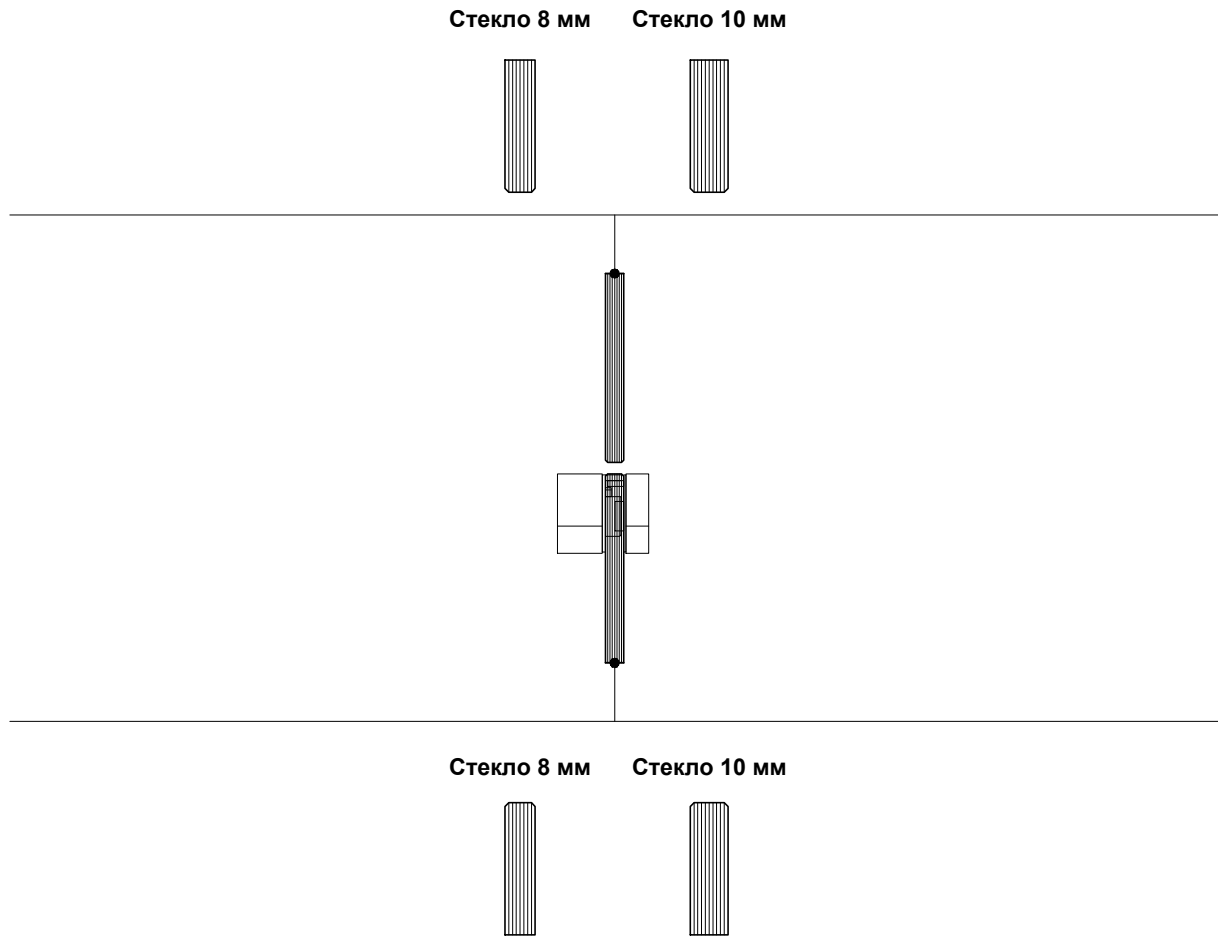

Шпингалет				Планка ответная			Примыкающий элемент
Внешний вид	Артикул	Наименование	Крепление	Внешний вид	Артикул	Крепление	Стекло, мм
	34-20/TAF1	Планка відповідна TAF1					8-10



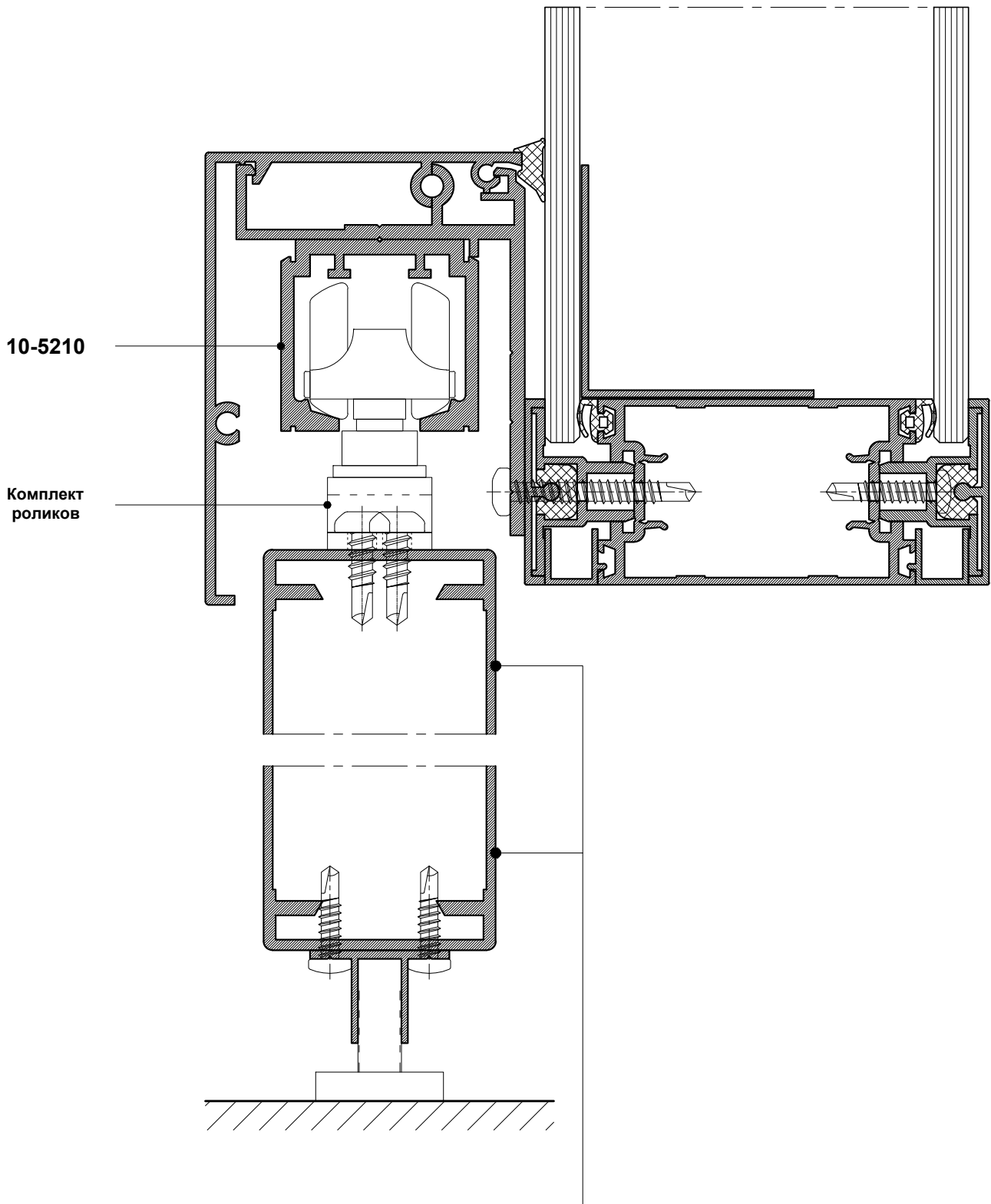

11-1311

11-1330

11-1340

