



Комплектация



Сборка



СОДЕРЖАНИЕ

- | | |
|------------|--|
| 01. | Содержание, оглавление, термины |
| 02. | Профили |
| 03. | Уплотнители, пластиковые адаптеры и вставки,
термомосты |
| 04. | Комплектующие и аксессуары |
| 05. | Сечения |
| 06. | Узлы |
| 07. | Остекление |
| 08. | Фурнитура |
| 09. | Сборка |

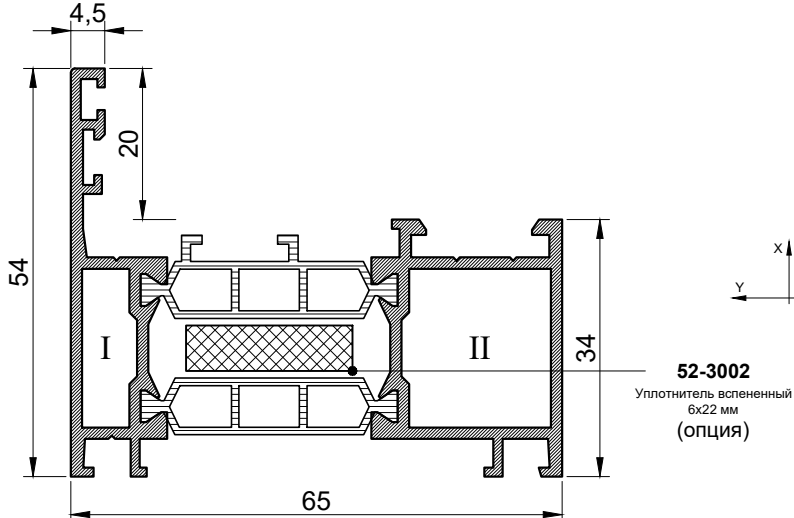
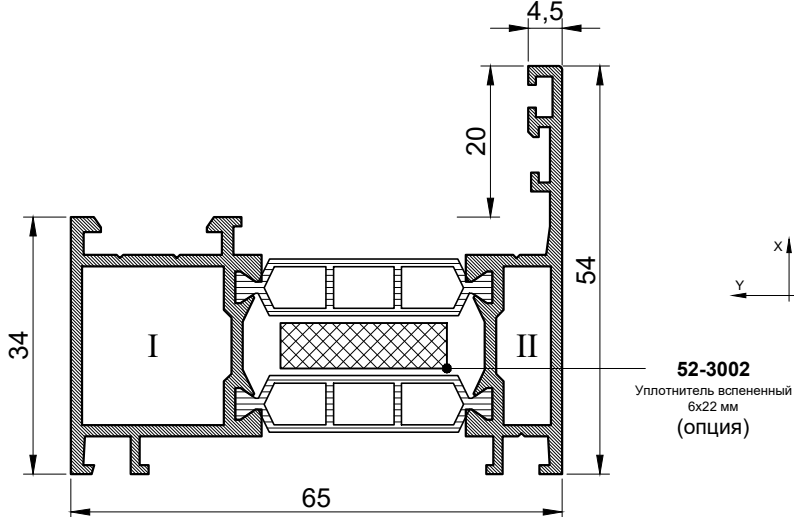

Сечение	Артикул Наименование	I_x см ⁴	W_x см ³	S см ²
		I_y см ⁴	W_y см ³	P мм
 <p>52-3002 Уплотнитель вспененный 6x22 мм (опция)</p>	<p>15-3110 Рама 54 мм</p>	15,69	5,10	3,800
		6,51	1,93	357
 <p>52-3002 Уплотнитель вспененный 6x22 мм (опция)</p>	<p>15-3111 Рама 54 мм для створки-Т</p>	15,69	5,10	3,800
		6,51	1,93	357

Профиль	Сухари		Химия	Комплектующие			
	Чаша I	Чаша II		Сбивка угла на прессе		Сборка угла на штифтах	
				Чаша I	Чаша II	Чаша I	Чаша II
Соединение L							
15-3110	20-0200/0059	20-0200/0184	80-2002 6 мл 80-3002 2 мл 80-4001 2 мл 80-9001 1 мл	31-0011		40-DIN1481 A2 D5x12 x2 31-0011	40-DIN1481 A2 D5x12 x2
15-3111	20-0200/0184	20-0200/0059	80-2002 6 мл 80-3002 2 мл 80-4001 2 мл 80-9001 1 мл		31-0011	40-DIN1481 A2 D5x12 x2	40-DIN1481 A2 D5x12 x2 31-0011
Соединение T							
15-3110	20-1051/0207	20-1080/0207	80-2002 4 мл 80-3002 1 мл 80-4001 2 мл 80-9001 1 мл			40-DIN1481 A2 D3x12 x2 40-DIN916 A2 M5x6 HEX2,5	40-DIN1481 A2 D5x12 x2 42-DIN7504M A2 4,2x16 TX20



Сечение	Артикул Наименование	I_x см ⁴	W_x см ³	S см ²
		I_y см ⁴	W_y см ³	P мм
<p>52-3002 Уплотнитель вспененный 6x22 мм (опция)</p>	15-3112 Рама 54 мм облегченная	-	-	-
<p>52-0120 Уплотнитель вспененный Д12 мм (опция)</p>	15-3121 Рама 65 мм для створки-Т	20,72 22,17	6,86 5,06	5,634 468

Профиль	Сухари		Химия	Комплектующие			
	Чаша I	Чаша II		Сбивка угла на прессе		Сборка угла на штифтах	
				Чаша I	Чаша II	Чаша I	Чаша II
Соединение L							
15-3112	20-0200/0059	20-0200/0184	80-2002 6 мл 80-3002 2 мл 80-4001 2 мл 80-9001 1 мл	31-0011		40-DIN1481 A2 D5x12 x2 31-0011	40-DIN1481 A2 D5x12 x2
15-3121	20-0370/0141	20-0370/0141	80-2002 6 мл 80-3002 2 мл 80-4001 2 мл 80-9001 1 мл		31-0011	40-DIN1481 A2 D5x12 x2	40-DIN1481 A2 D5x12 x2 31-0011
Соединение Т							
15-3112	20-1051/0207	20-1080/0207	80-2002 4 мл 80-3002 1 мл 80-4001 2 мл 80-9001 1 мл			40-DIN1481 A2 D3x12 x2 40-DIN916 A2 D5x12 M5x6 HEX2,5	40-DIN1481 A2 D5x12 x2 42-DIN7504M A2 4,2x16 TX20



Сечение	Артикул Наименование	I_x см ⁴	W_x см ³	S см ²
		I_y см ⁴	W_y см ³	P мм
<p>52-3003 Уплотнитель вспененный 18x22 мм (опция)</p>	15-3130 Рама 64 мм	18,10 11,85	5,88 3,07	4,407 397
<p>52-3003 Уплотнитель вспененный 18x22 мм</p>	15-3131 Рама 64 мм	18,10 11,85	5,88 3,07	4,407 397

Профиль	Сухари		Химия	Комплектующие			
	Чаша I	Чаша II		Сбивка угла на прессе		Сборка угла на штифтах	
				Чаша I	Чаша II	Чаша I	Чаша II
Соединение L							
15-3130	20-0300/0059	20-0300/0184	80-2002 6 мл 80-3002 2 мл 80-4001 2 мл 80-9001 1 мл	31-0011		40-DIN1481 A2 D5x12 x2 31-0011	40-DIN1481 A2 D5x12 x2
15-3131	20-0300/0184	20-0300/0059	80-2002 6 мл 80-3002 2 мл 80-4001 2 мл 80-9001 1 мл		31-0011	40-DIN1481 A2 D5x12 x2	40-DIN1481 A2 D5x12 x2 31-0011
Соединение T							
15-3130	20-1051/0307	20-1080/0307	80-2002 6 мл 80-3002 1 мл 80-4001 2 мл 80-9001 1 мл			40-DIN1481 A2 D3x12 x2 40-DIN916 A2 M5x6 HEX2,5	40-DIN1481 A2 D5x12 x2 42-DIN7504M A2 4,2x16 TX20
15-3131	20-1080/0307	20-1051/0307	80-2002 6 мл 80-3002 1 мл 80-4001 2 мл 80-9001 1 мл			40-DIN1481 A2 D5x12 x2 42-DIN7504M A2 4,2x16 TX20	40-DIN1481 A2 D3x12 x2 40-DIN916 A2 M5x6 HEX2,5



Сечение	Артикул Наименование	I_x см ⁴	W_x см ³	S см ²
		I_y см ⁴	W_y см ³	P мм
<p>15-3151 Рама в витраж</p>		13,60 9,41	4,28 2,61	4,166 396
<p>15-3152 Рама в витраж облегченная</p>		- -	- -	- -
<p>15-3170 Порог 16 мм</p>		10,38 0,711	3,65 0,84	2,5 90

Профиль	Сухари		Химия	Комплекующие			
	Чаша I	Чаша II		Сбивка угла на прессе		Сборка угла на штифтах	
				Чаша I	Чаша II	Чаша I	Чаша II
Соединение L							
15-3151	20-0130/0059	20-0130/0184	80-2002 6 мл 80-3002 2 мл 80-4001 2 мл 80-9001 1 мл	31-0011		40-DIN1481 A2 D5x12 x2 31-0011	40-DIN1481 A2 D5x12 x2
15-3152	20-0130/0059	20-0130/0184	80-2002 6 мл 80-3002 2 мл 80-4001 2 мл 80-9001 1 мл	31-0011		40-DIN1481 A2 D5x12 x2 31-0011	40-DIN1481 A2 D5x12 x2
Соединение T							
15-3170	32-1855					43-DIN7982C A2 4,2x22 TX20 43-DIN7982C A2 4,2x45 TX20	43-DIN7982C A2 4,2x22 TX20 43-DIN7982C A2 4,2x45 TX20



Сечение	Артикул Наименование	I_x см ⁴	W_x см ³	S см ²
		I_y см ⁴	W_y см ³	P мм
	<p>15-3210 Импост 74 мм</p>	$\frac{18,34}{11,06}$	$\frac{5,80}{2,99}$	$\frac{4,525}{411}$
	<p>15-3212 Импост 74 мм облегченный</p>	-	-	-

Профиль	Сухари		Химия	Комплектующие			
	Чаша I	Чаша II		Сбивка угла на прессе		Сборка угла на штифтах	
				Чаша I	Чаша II	Чаша I	Чаша II
Соединение L							
15-3210	20-0200/0059	20-0200/0086	80-2002 4 мл 80-3002 2 мл 80-4001 2 мл 80-9001 1 мл	31-0011	x2	40-DIN1481 A2 D5x12 x2 31-0011 x2	40-DIN1481 A2 D5x12 x2
15-3212	20-0200/0059	20-0200/0086	80-2002 4 мл 80-3002 2 мл 80-4001 2 мл 80-9001 1 мл	31-0011	x2	40-DIN1481 A2 D5x12 x2 31-0011 x2	40-DIN1481 A2 D5x12 x2
Соединение T							
15-3210	20-1051/0207	20-1080/0207	80-2002 4 мл 80-3002 1 мл 80-4001 2 мл 80-9001 2 мл			40-DIN1481 A2 D3x12 x2 40-DIN916 A2 M5x6 HEX2,5	40-DIN1481 A2 D5x12 x2 42-DIN7504M A2 4,2x16 TX20
15-3212	20-1051/0207	20-1080/0207	80-2002 4 мл 80-3002 1 мл 80-4001 2 мл 80-9001 2 мл			40-DIN1481 A2 D3x12 x2 40-DIN916 A2 M5x6 HEX2,5	40-DIN1481 A2 D5x12 x2 42-DIN7504M A2 4,2x16 TX20



Сечение	Артикул Наименование	I_x см ⁴	W_x см ³	S см ²
		I_y см ⁴	W_y см ³	P мм
	<p>15-3220 Импост 74 мм усиленный</p>			<p>0 0</p>

Профиль	Сухари		Химия	Комплектующие			
	Чаша I	Чаша II		Сбивка угла на прессе		Сборка угла на штифтах	
				Чаша I	Чаша II	Чаша I	Чаша II
Соединение L							
15-3220	20-0200/0059	20-0200/0086	80-2002 4 мл 80-3002 2 мл 80-4001 2 мл 80-9001 1 мл	31-0011 x2		40-DIN1481 A2 D5x12 x2 31-0011 x2	40-DIN1481 A2 D5x12 x2
Соединение T							
15-3220	20-1051/0207	20-1080/0207	80-2002 4 мл 80-3002 1 мл 80-4001 2 мл 80-9001 2 мл			40-DIN1481 A2 D3x12 x2 40-DIN916 A2 M5x6 HEX2,5	40-DIN1481 A2 D5x12 x2 42-DIN7504M A2 4,2x16 TX20



Сечение	Артикул Наименование	I_x см ⁴	W_x см ³	S см ²
		I_y см ⁴	W_y см ³	P мм
	<p>15-3221 Импост 74 мм усиленный</p>	$\frac{88,30}{15,48}$	$\frac{16,23}{4,18}$	$\frac{6,863}{514}$

Профиль	Сухари		Химия	Комплекующие			
	Чаша I	Чаша II		Сбивка угла на прессе		Сборка угла на штифтах	
				Чаша I	Чаша II	Чаша I	Чаша II
Соединение L							
15-3221	20-0200/0059	20-0200/0086	80-2002 4 мл 80-3002 2 мл 80-4001 2 мл 80-9001 1 мл		31-0011 x2	40-DIN1481 A2 D5x12 x2	40-DIN1481 A2 D5x12 x2 31-0011 x2
Соединение T							
15-3221	20-1080/0207	20-1051/0207	80-2002 4 мл 80-3002 1 мл 80-4001 2 мл 80-9001 2 мл			40-DIN1481 A2 D5x12 x2 42-DIN7504M A2 4,2x16 TX20	40-DIN1481 A2 D3x12 x2 40-DIN916 A2 M5x6 HEX2,5



Сечение	Артикул Наименование	I_x см ⁴	W_x см ³	S см ²
		I_y см ⁴	W_y см ³	P мм
<p>15-3230 Импост 74 мм в створку</p> <p>52-3002 Уплотнитель вспененный 6x22 мм (опция)</p>				0 0

Профиль	Сухари		Химия	Комплекующие			
	Чаша I	Чаша II		Сбивка угла на прессе		Сборка угла на штифтах	
				Чаша I	Чаша II	Чаша I	Чаша II
Соединение L							
15-3230	20-0200/0059	20-0200/0086	80-2002 4 мл 80-3002 2 мл 80-4001 2 мл 80-9001 1 мл		31-0011 x2	40-DIN1481 A2 D5x12 x2	40-DIN1481 A2 D5x12 x2 31-0011 x2
Соединение T							
15-3230	20-1051/0207	20-1080/0207	80-2002 4 мл 80-3002 1 мл 80-4001 2 мл 80-9001 2 мл			40-DIN1481 A2 D3x12 x2 40-DIN916 A2 M5x6 HEX2,5	40-DIN1481 A2 D5x12 x2 42-DIN7504M A2 4,2x16 TX20



Сечение	Артикул Наименование	I_x см ⁴	W_x см ³	S см ²
		I_y см ⁴	W_y см ³	P мм
<p>15-3310 Створка-Z 71 мм</p>				0 0
<p>15-3312 Створка-Z 71 мм облегченная</p>				0 0

Профиль	Сухари		Химия	Комплекующие			
	Чаша I	Чаша II		Сбивка угла на прессе		Сборка угла на штифтах	
				Чаша I	Чаша II	Чаша I	Чаша II
Соединение L							
15-3310	20-0100/0059	20-0200/0284	80-2002 7 мл 80-3002 2 мл 80-4001 2 мл 80-9001 5 мл	31-0011	31-0010	40-DIN1481 A2 D5x8 x2 31-0011	40-DIN1481 A2 D5x12 x2 31-0010
15-3312	20-0100/0059	20-0200/0284	80-2002 7 мл 80-3002 2 мл 80-4001 2 мл 80-9001 5 мл	31-0011	31-0010	40-DIN1481 A2 D5x8 x2 31-0011	40-DIN1481 A2 D5x12 x2 31-0010



Сечение				Артикул	I_x см ⁴	W_x см ³	S см ²
				Наименование	I_y см ⁴	W_y см ³	P мм
<p>52-3002 Уплотнитель вспененный 6x22 мм (опция)</p>				<p>15-3313 Створка-Z 72 мм</p>	22,81	6,44	4,209
					7,08	1,93	457
<p>52-3003 Уплотнитель вспененный 18x22 мм (опция)</p>				<p>15-3320 Створка-Z 99 мм</p>			0
							0
Профиль	Сухари		Химия	Комплекующие			
	Чаша I	Чаша II		Сбивка угла на прессе		Сборка угла на штифтах	
				Чаша I	Чаша II	Чаша I	Чаша II
Соединение L							
15-3313	20-0100/0059	20-0130/0284	80-2002 7 мл 80-3002 2 мл 80-4001 2 мл 80-9001 5 мл	31-0011	31-0010	40-DIN1481 A2 D5x8 x2 31-0011	40-DIN1481 A2 D5x12 x2 31-0010
15-3320	20-0370/0059	20-0440/0284	80-2002 7 мл 80-3002 2 мл 80-4001 2 мл 80-9001 5 мл	31-0011	31-0010	40-DIN1481 A2 D5x12 x2 31-0011	40-DIN1481 A2 D5x12 x2 31-0010



Сечение	Артикул Наименование	I_x см ⁴	W_x см ³	S см ²
		I_y см ⁴	W_y см ³	P мм
	<p>15-3331 Створка-Т 102 мм</p>	<p>24,42 39,77</p>	<p>7,78 7,75</p>	<p>6,649 557</p>

Профиль	Сухари		Химия	Комплектующие			
	Чаша I	Чаша II		Сбивка угла на прессе		Сборка угла на штифтах	
				Чаша I	Чаша II	Чаша I	Чаша II
Соединение L							
15-3331	20-0440/0141	20-0440/0141	80-2002 6 мл 80-3002 2 мл 80-4001 2 мл 80-9001 1 мл	31-0011	x2	40-DIN1481 A2 D5x12 x2 31-0011 x2	40-DIN1481 A2 D5x12 x2



Сечение				Артикул	I_x см ⁴	W_x см ³	S см ²
				Наименование	I_y см ⁴	W_y см ³	P мм
<p>52-0180 Уплотнитель вспененный Д18 мм (опция)</p>				<p>15-3350 Створка-Т 96 мм</p>	34,13	9,23	7,099
					41,99	8,60	684
<p>52-3002 Уплотнитель вспененный 6x22 мм (опция)</p>				<p>15-3411 Штульп 57 мм дверной</p>	15,36	4,05	4,151
					6,07	1,82	384
Профиль	Сухари		Химия	Комплектующие			
	Чаша I	Чаша II		Сбивка угла на прессе		Сборка угла на штифтах	
				Чаша I	Чаша II	Чаша I	Чаша II
Соединение L							
15-3350	20-0440/0265	20-0440/0095	80-2002 7 мл 80-3002 2 мл 80-4001 2 мл 80-9001 1 мл	31-0011 31-0010		40-DIN1481 A2 D5x12 x2 31-0011 31-0010	40-DIN1481 A2 D5x12 x2



Сечение	Артикул Наименование	I_x см ⁴ I_y см ⁴	W_x см ³ W_y см ³	S см ² P мм
<p>52-0120 Уплотнитель вспененный Д12 мм (опция)</p>	<p>15-3412 Штульп 57 мм</p>	<p>$\frac{16,23}{7,37}$</p>	<p>$\frac{4,05}{2,13}$</p>	<p>$\frac{4,430}{410}$</p>
<p>52-0120 Уплотнитель вспененный Д12 мм (опция)</p>	<p>15-3441 Профиль оборачивающий</p>	<p>$\frac{13,06}{5,02}$</p>	<p>$\frac{4,15}{1,60}$</p>	<p>$\frac{3,651}{318}$</p>

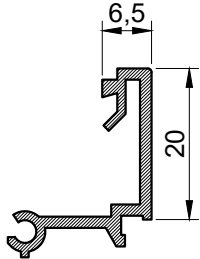
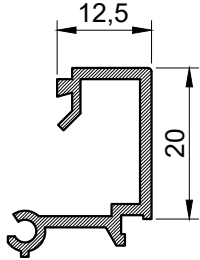
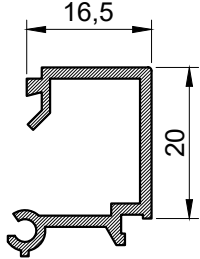
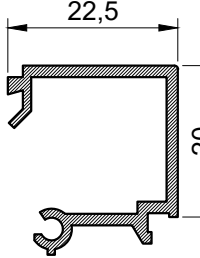
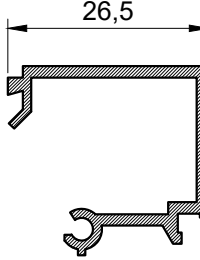
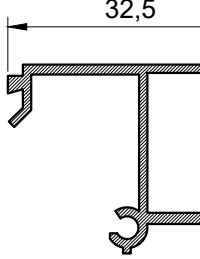

Сечение	Артикул Наименование	I_x см ⁴	W_x см ³	S см ²
		I_y см ⁴	W_y см ³	P мм
	10-6060 Штапик 6,5 мм x 20 мм			0,84 123
	10-6120 Штапик 12,5 мм x 20 мм			0,94 135
	10-6160 Штапик 16,5 мм x 20 мм			1 143
	10-6220 Штапик 22,5 мм x 20 мм			1,08 155
	10-6260 Штапик 26,5 мм x 20 мм			1,14 163
	10-6320 Штапик 32,5 мм x 20 мм			0 0

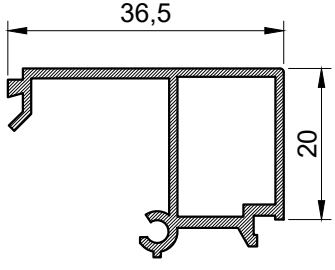
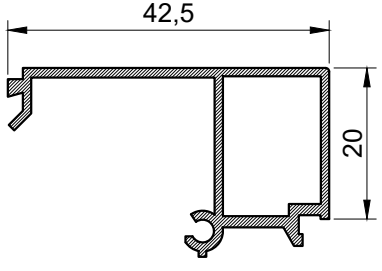

Сечение	Артикул Наименование	I_x см ⁴ I_y см ⁴	W_x см ³ W_y см ³	S см ² P мм
	<p>10-6360 Штапик 36,5 мм x 20 мм</p>			<p>0 0</p>
	<p>10-6420 Штапик 42,5 мм x 20 мм</p>			<p>0 0</p>



Сечение	Артикул Наименование	I_x см ⁴ I_y см ⁴	W_x см ³ W_y см ³	S см ² P мм
	<p>10-0100 Сухарь 10,2 мм</p>			<p>0,00 000</p>
	<p>10-0130 Сухарь 13,2 мм</p>			<p>89,9 271</p>
	<p>10-0200 Сухарь 20,2 мм</p>			<p>125 279</p>

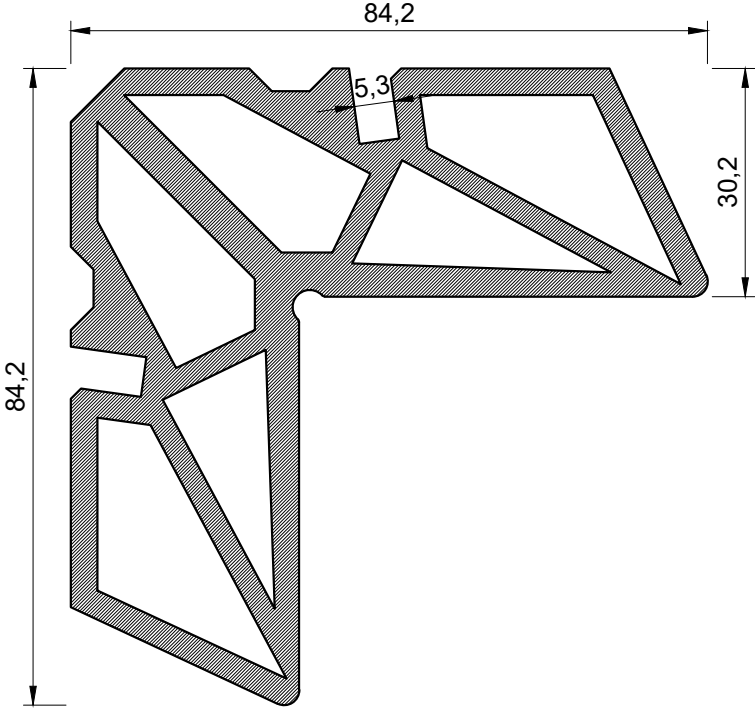
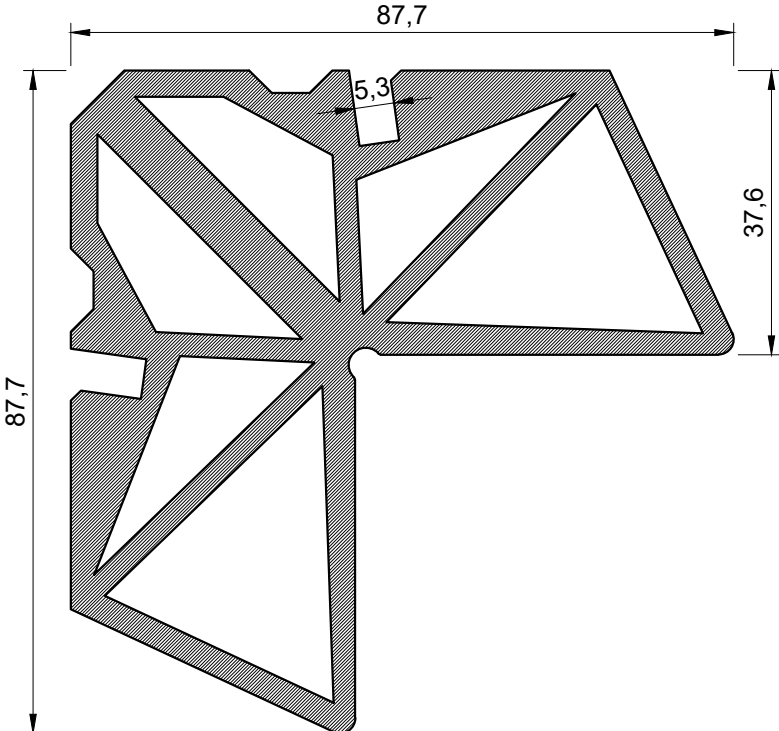

Сечение	Артикул Наименование	I_x см ⁴ I_y см ⁴	W_x см ³ W_y см ³	S см ² P мм
	<p>10-0300 Сухарь 30,2 мм</p>			<p>0 0</p>
	<p>10-0370 Сухарь 37,6 мм</p>			<p>208 358</p>



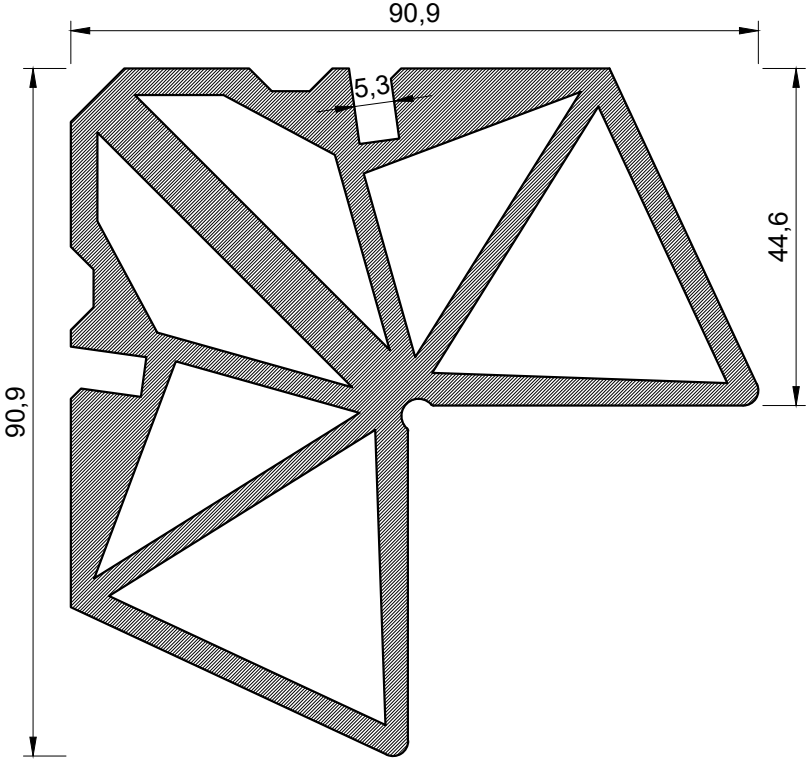

Сечение	Артикул Наименование	I_x см ⁴ I_y см ⁴	W_x см ³ W_y см ³	S см ² P мм
	<p>10-0440 Сухарь 44,6 мм</p>			<p>224 366</p>

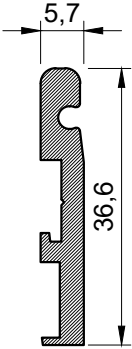
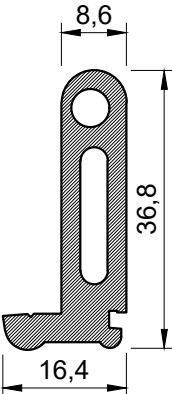
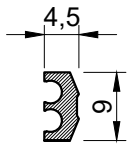
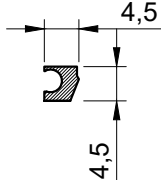

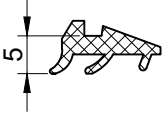
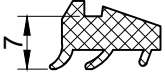
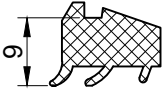
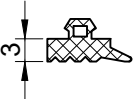
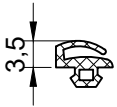
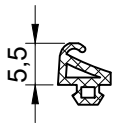
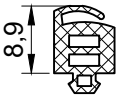
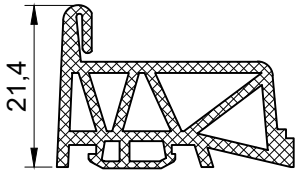

Сечение	Артикул Наименование	I_x см ⁴ I_y см ⁴	W_x см ³ W_y см ³	S см ² P мм
	<p>10-1051 Сухарь 5,7 мм крепления импоста</p>			<p><u>1,3987</u> 97</p>
	<p>10-1080 Сухарь 8,6 мм крепления импоста</p>			<p><u>2,432</u> 104</p>
	<p>10-5060 Профиль стыковочный</p>			<p><u>2,9</u> 35</p>
	<p>10-5050 Профиль крепления мембраны</p>			<p><u>1,4</u> 22</p>





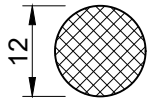
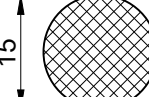
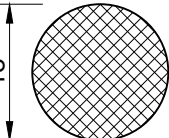
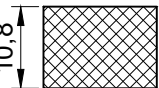
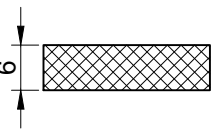
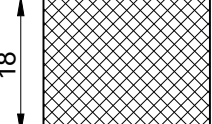
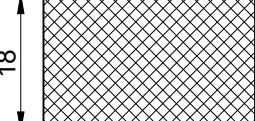





















Сечение	Ед. Изм.	Н.У.	Артикул Наименование
	пог. м	250	50-1251 Уплотнитель под штапик 5 мм
	пог. м	200	50-1271 Уплотнитель под штапик 7 мм
	пог. м	200	50-1291 Уплотнитель под штапик 9 мм
	пог. м	300	50-2031 Уплотнитель под СП 3 мм
	пог. м	400	50-3032 Уплотнитель притвора 3,5 мм
	пог. м	400	50-3055 Уплотнитель притвора 5,5 мм
	пог. м	250	50-3080 Уплотнитель притвора 8,9 мм
	пог. м	60	50-4530 Уплотнение центральное S7
	пог. м	500	50-7009 Уплотнитель круглый Д3 мм











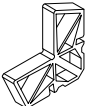

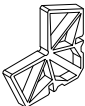

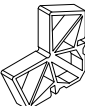







Сечение	Ед. Изм.	Н.У.	Артикул Наименование
	пог. м	0	52-0120 Уплотнитель вспененный Д12 мм
	пог. м	500	52-0150 Уплотнитель вспененный Д15 мм
	пог. м	0	52-0180 Уплотнитель вспененный Д18 мм
	пог. м	25	52-2001 ПСУЛ 10x15 мм
	пог. м	0	52-3002 Уплотнитель вспененный 6x22 мм
	пог. м	0	52-3003 Уплотнитель вспененный 18x22 мм
	пог. м	0	52-3007 Уплотнитель вспененный 18x28 мм
	пог. м	0	52-5008 Уплотнитель фальца 10,5x35,5 мм
	пог. м	0	52-5009 Уплотнитель фальца 10,5x52,0 мм

















Сечение	Внешний вид	Ед. Изм.	Н.У.	Артикул Наименование
		шт.	20	20-0100/0059 Сухарь 10,2 мм х5,9 мм
		шт.	20	20-0100/0086 Сухарь 10,2 мм х8,6 мм
		шт.	20	20-0130/0059 Сухарь 13,2 мм х5,9 мм
		шт.	10	20-0130/0184 Сухарь 13,2 мм х18,4 мм
		шт.	10	20-0130/0284 Сухарь 13,2 мм х28,4 мм
		шт.	20	20-0200/0059 Сухарь 20,2 мм х5,9 мм
		шт.	20	20-0200/0086 Сухарь 20,2 мм х8,6 мм
		шт.	10	20-0200/0184 Сухарь 20,2 мм х18,4 мм
		шт.	10	20-0200/0284 Сухарь 20,2 мм х28,4 мм
		шт.	20	20-0300/0059 Сухарь 30,2 мм х5,9 мм
		шт.	10	20-0300/0184 Сухарь 30,2 мм х18,4 мм
		шт.	20	20-0370/0059 Сухарь 37,6 мм х5,9 мм



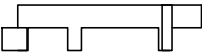
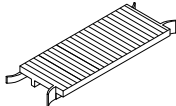
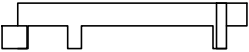
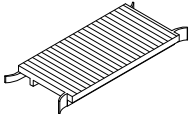

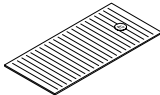

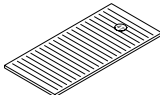
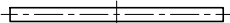
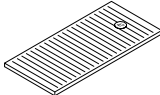
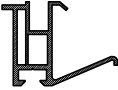



















Сечение	Внешний вид	Ед. Изм.	Н.У.	Артикул Наименование
		шт.	10	20-0370/0141 Сухарь 37,6 мм х14,1 мм
		шт.	20	20-0440/0095 Сухарь 44,6 мм х9,5 мм
		шт.	10	20-0440/0141 Сухарь 44,6 мм х14,1 мм
		шт.	10	20-0440/0265 Сухарь 44,6 мм х26,5 мм
		шт.	10	20-0440/0284 Сухарь 44,6 мм х28,4 мм
		шт.	50	20-1051/0107 Сухарь 5,7 мм х10,7 мм
		шт.	50	20-1051/0207 Сухарь 5,7 мм х20,7 мм
		шт.	50	20-1051/0307 Сухарь 5,7 мм х30,7 мм
		шт.	50	20-1080/0107 Сухарь 8,6 мм х10,7 мм
		шт.	50	20-1080/0207 Сухарь 8,6 мм х20,7 мм
		шт.	50	20-1080/0307 Сухарь 8,6 мм х30,7 мм













Сечение	Внешний вид	Ед. Изм.	Н.У.	Артикул Наименование
		шт.	50	31-0010 Уголок выравнивающий
		шт.	50	31-0011 Уголок выравнивающий
		шт.	50	32-0001 Вставка Д7,5 мм под шуруп 3,9 мм
		шт.	10	32-0020 Крышка дренажная оконная
		шт.	10	32-1510 Заглушка Д10 мм
		шт.	1	32-1640 Опора СП 40 мм
		шт.	1	32-1650 Опора СП 50 мм
		шт.	100	32-6471 Пластина рихтовочная 47x1 мм
		шт.	100	32-6472 Пластина рихтовочная 47x2 мм
		шт.	100	32-6473 Пластина рихтовочная 47x3 мм
		пог. м	6,5	65-1003 Профиль базы

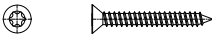

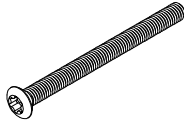

Сечение	Внешний вид	Ед. Изм.	Н.У.	Артикул Наименование
		шт.		40-DIN916 A2 M5x6 HEX2,5 Винт установочный с кантом
		шт.		40-DIN1481 A2 D3x8 Штифт
		шт.		40-DIN1481 A2 D3x12 Штифт
		шт.		40-DIN1481 A2 D5x8 Штифт
		шт.		40-DIN1481 A2 D5x12 Штифт
		шт.		41-DIN7981C A2 3,9x13 TX15 Шуруп с полукруглой головкой
		шт.		41-DIN7981C A2 4,2x38 TX20 Шуруп с полукруглой головкой
		шт.		41-DIN7981C A2 4,8x32 TX25 Шуруп с полукруглой головкой
		шт.		41-DIN7981C A2 4,8x45 TX25 Шуруп с полукруглой головкой
		шт.		41-DIN7981C A2 4,8x60 TX25 Шуруп с полукруглой головкой
		шт.		42-DIN7504M A2 4,2x16 TX20 Шуруп сверлоконечный с полукруглой головкой
		шт.		43-DIN7982C A2 3,9x13 TX15 Шуруп с потайной головкой

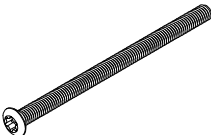

Сечение	Внешний вид	Ед. Изм.	Н.У.	Артикул Наименование
		шт.		43-DIN7982C A2 3,9x16 TX15 Шуруп с потайной головкой
		шт.		43-DIN7982C A2 3,9x25 TX15 Шуруп с потайной головкой
		шт.		43-DIN7982C A2 3,9x32 TX15 Шуруп с потайной головкой
		шт.		46-DIN965 Zn M5x16 TX25 Винт с потайной головкой
		шт.		46-DIN966 A2 M5x70 TX25 Винт с полупотайной головкой
		шт.		46-DIN966 A2 M5x80 TX25 Винт с полупотайной головкой

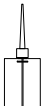
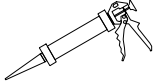

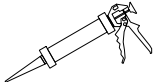
Сечение	Внешний вид	Ед. Изм.	Н.У.	Артикул Наименование
		шт.	1	80-2002 Клей двухкомпонентный Cosmofen DUO
		шт.	1	80-3002 Клей-герметик полиуретановый черный COSMO HD-100.412
		шт.	1	80-4001 Очиститель Cosmofen 60
		шт.	1	80-9001 Клей-герметик для ЭПДМ SikaBond TF Plus N



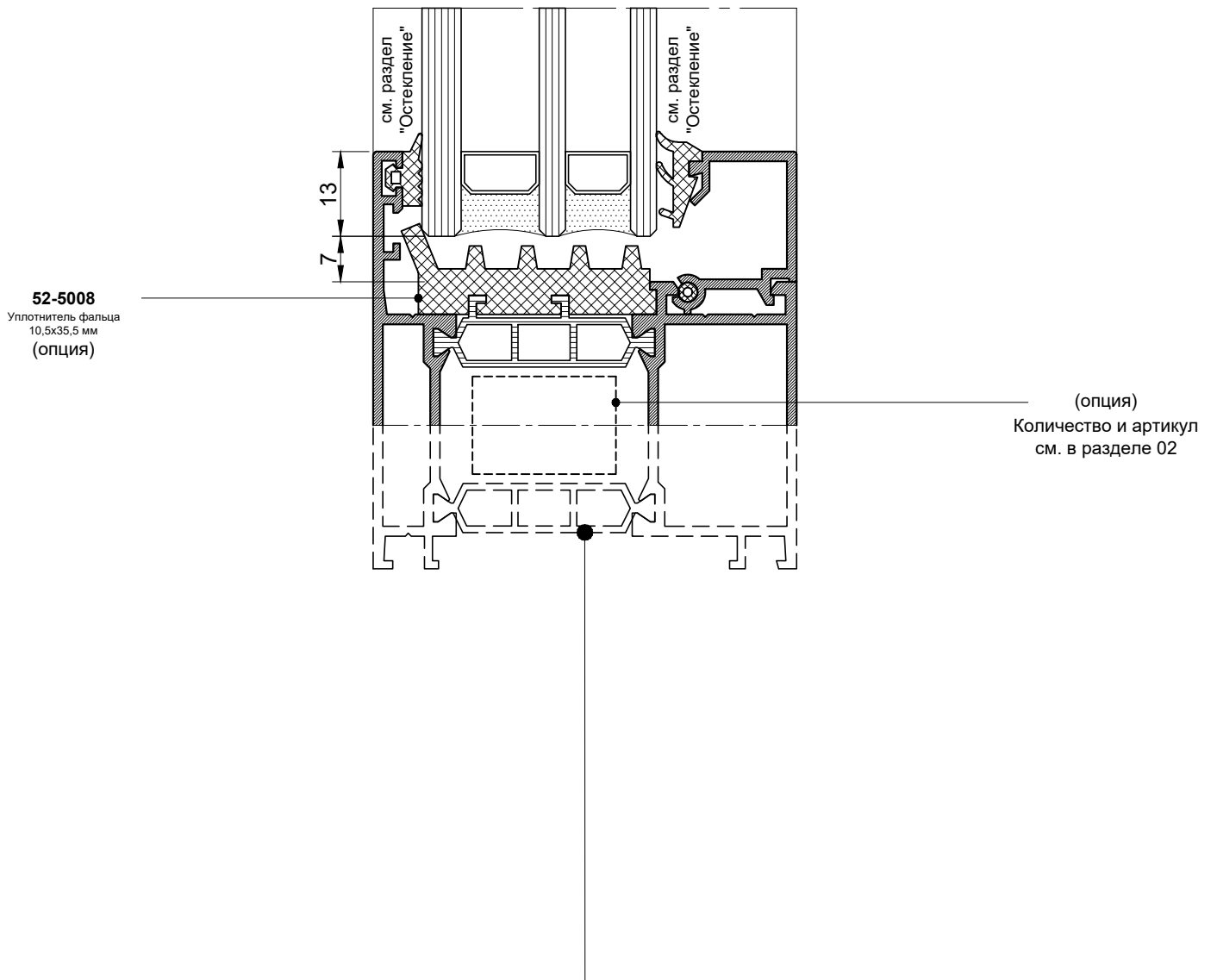
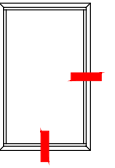

15-3110

15-3112

15-3130

15-3151

15-3152

15-3210

15-3212

15-3220

15-3221

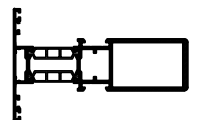
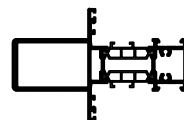
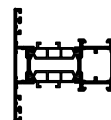
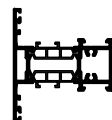
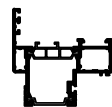
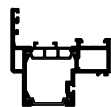
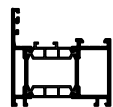
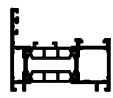
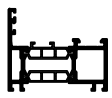

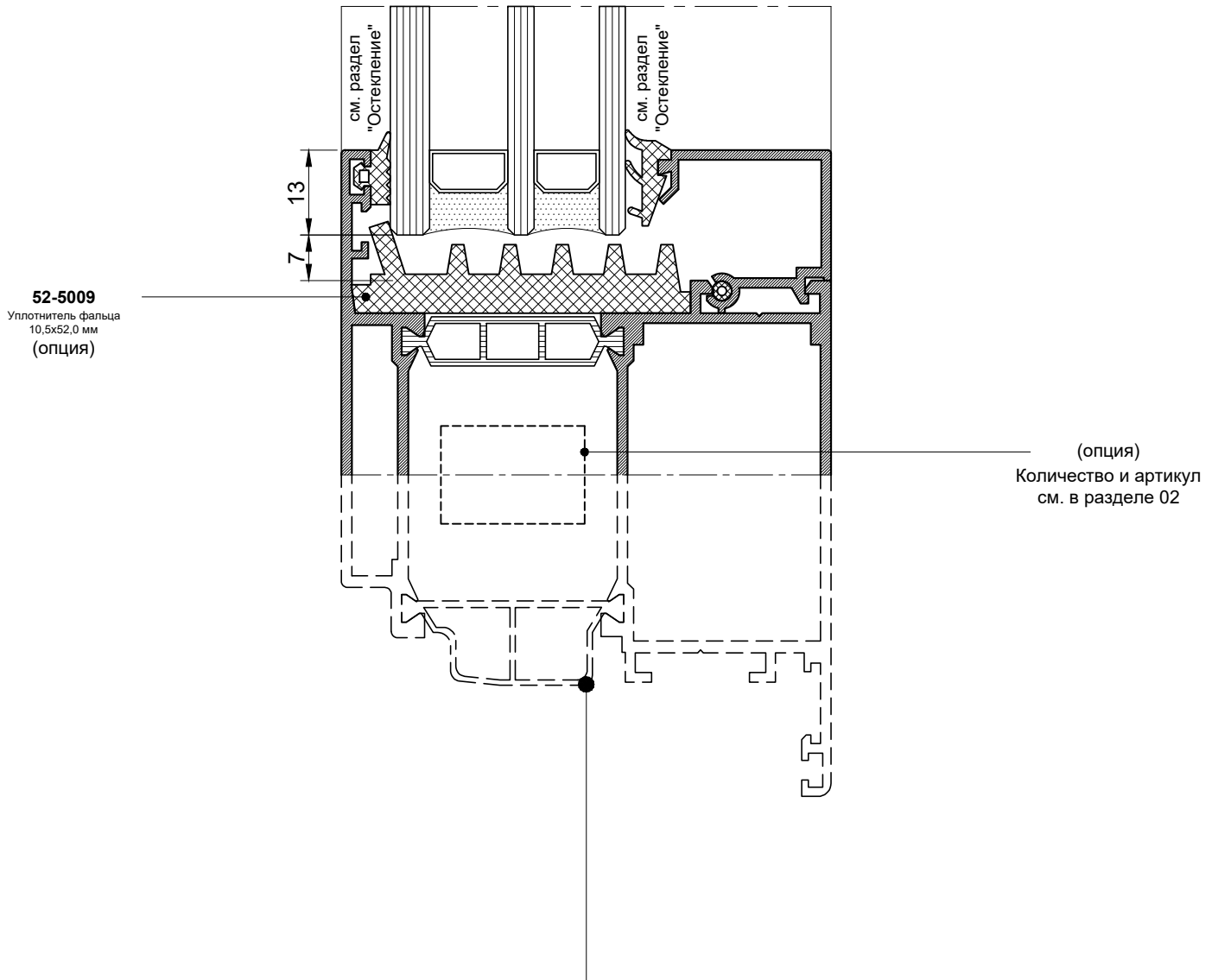
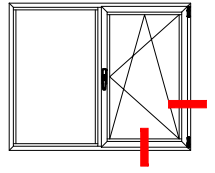

15-3230

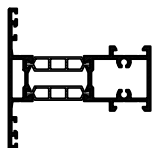

15-3310

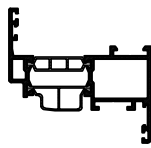

15-3312

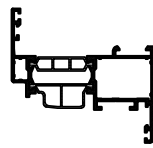

15-3313

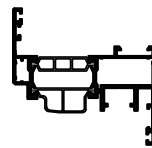

15-3320

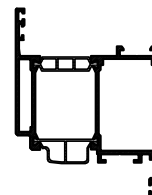

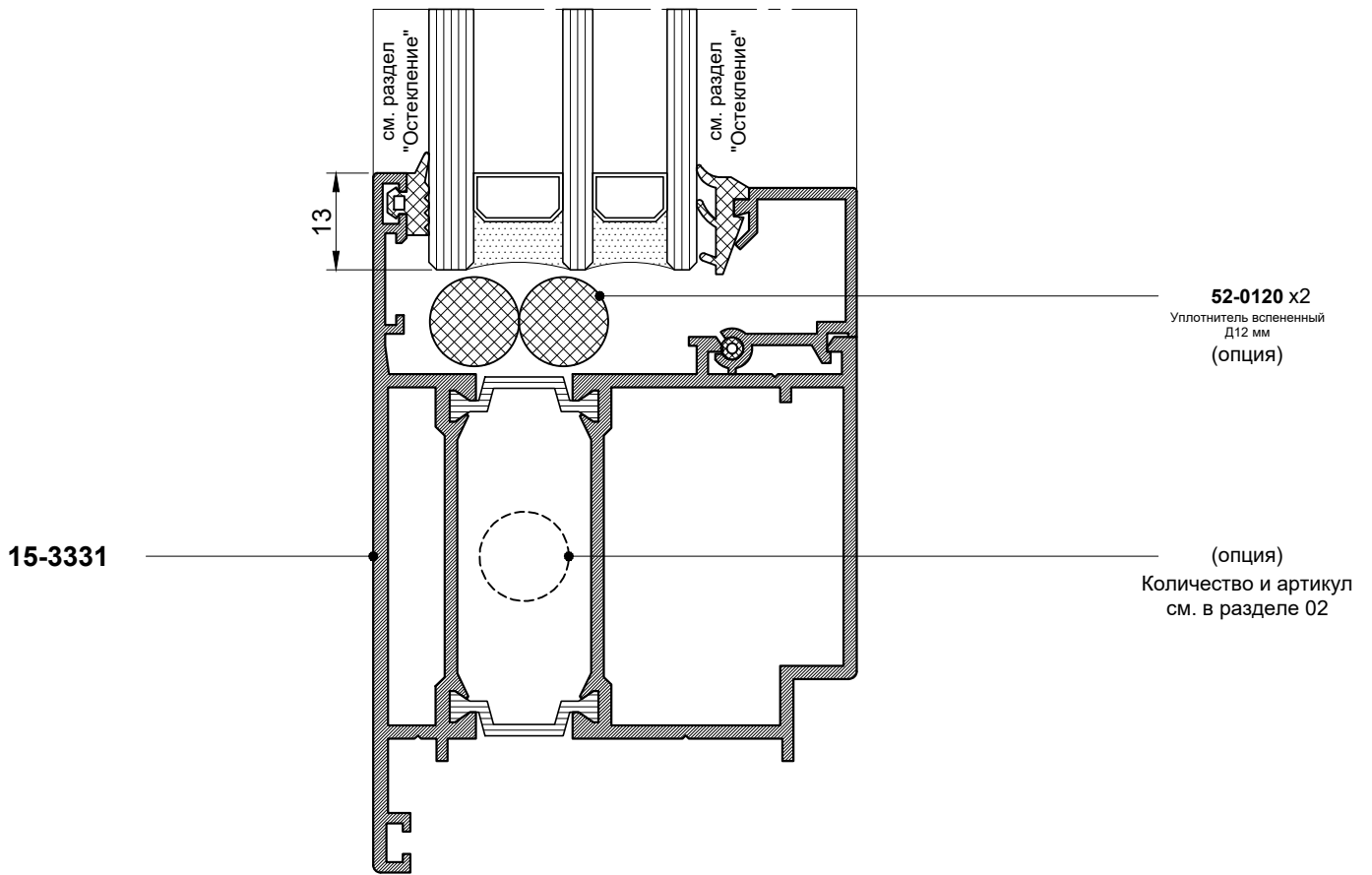
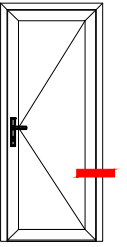

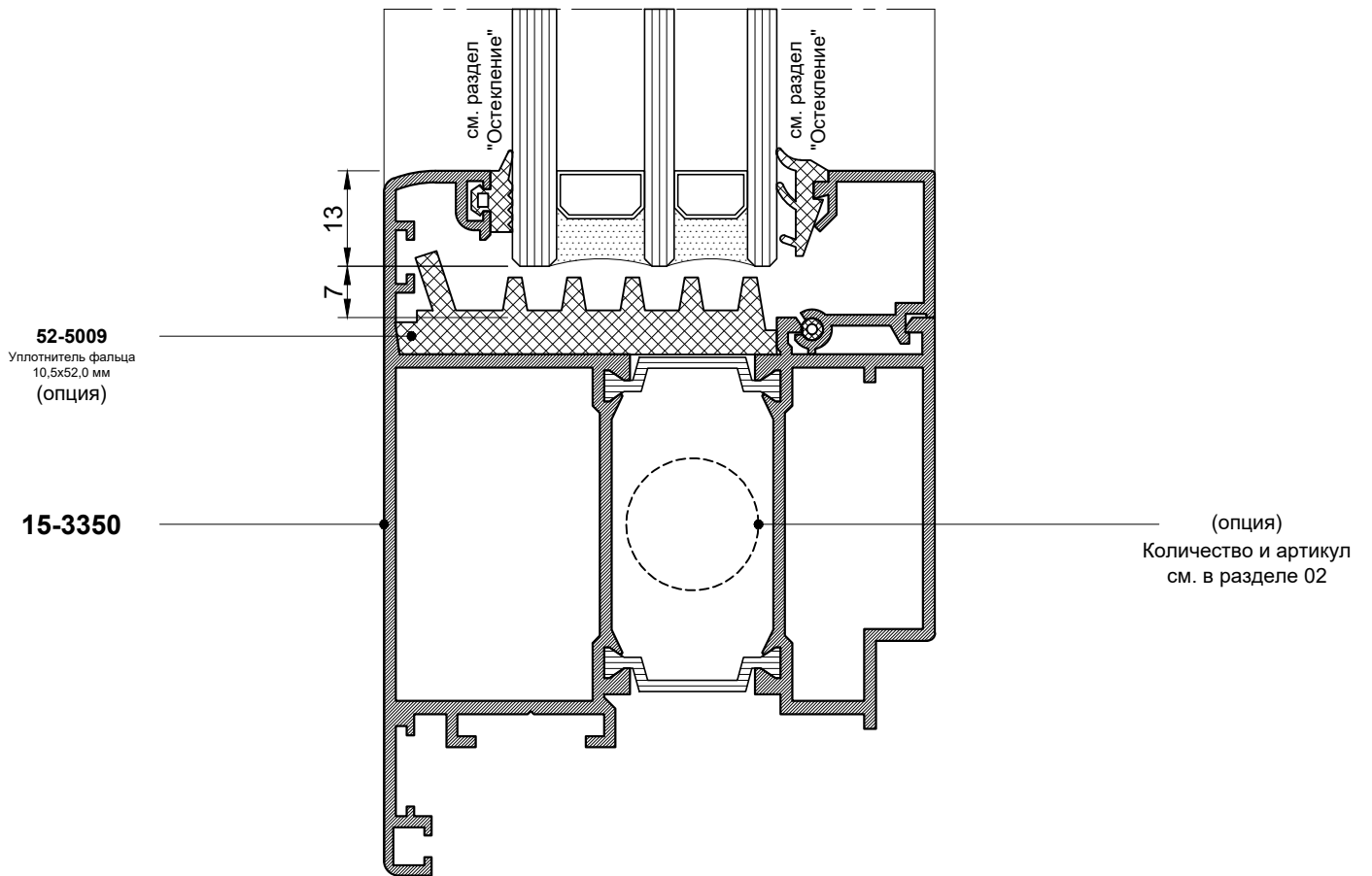
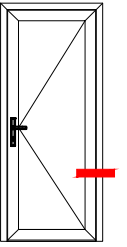

15-3310 15-3312 15-3320

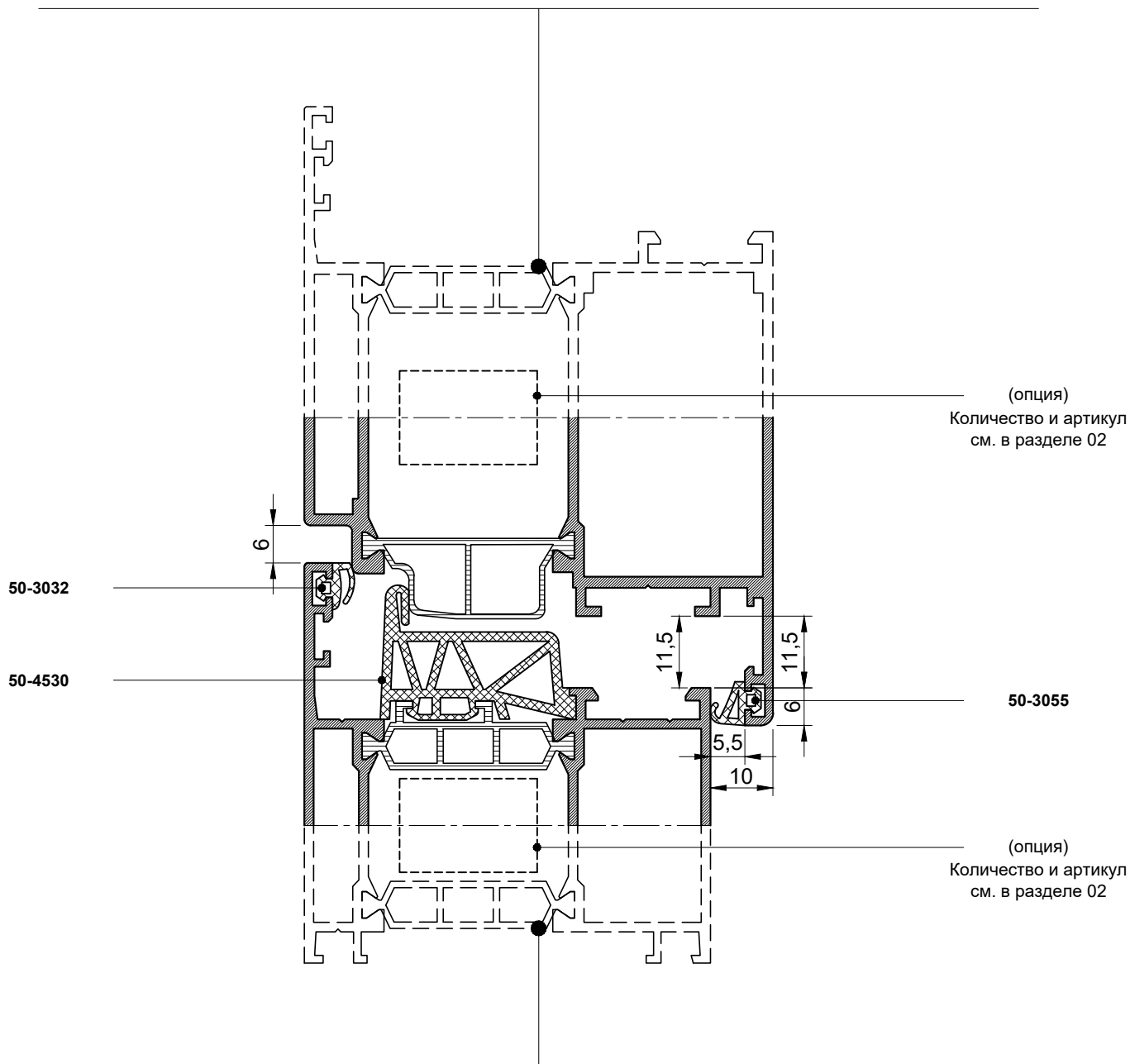
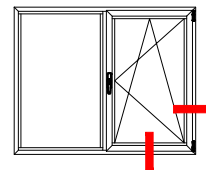
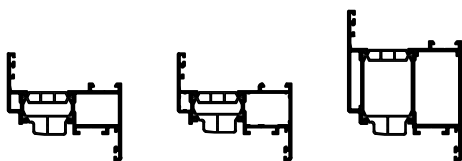

15-3110 15-3112 15-3130 15-3151 15-3152 15-3210 15-3212 15-3220 15-3221

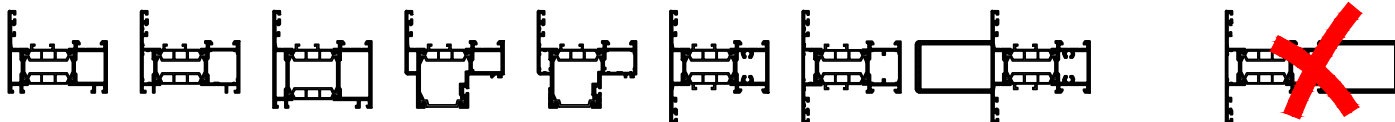

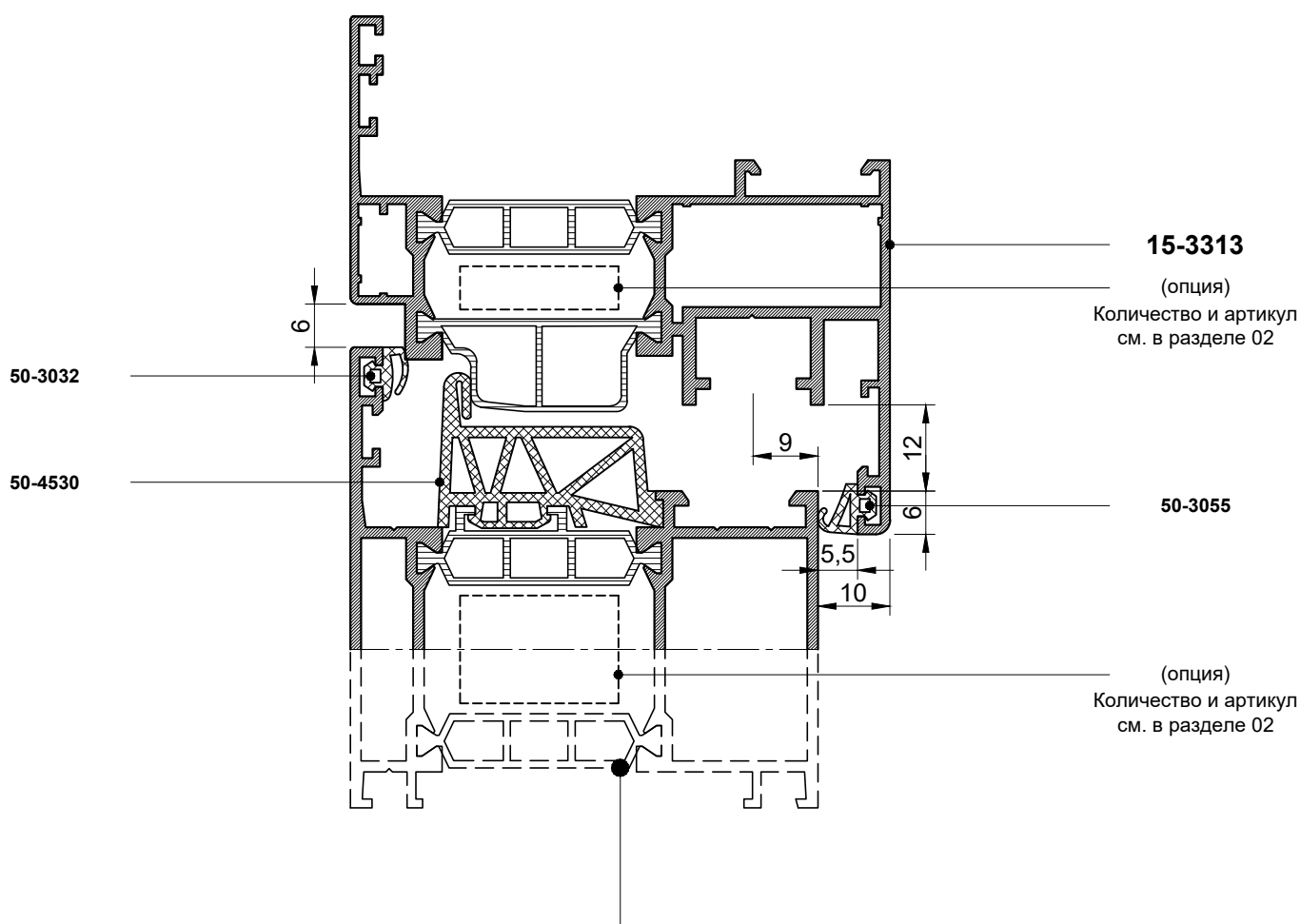
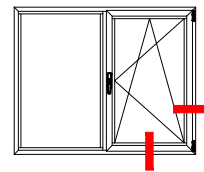

15-3110 15-3112 15-3130 15-3151 15-3152 15-3210 15-3212 15-3220 15-3221

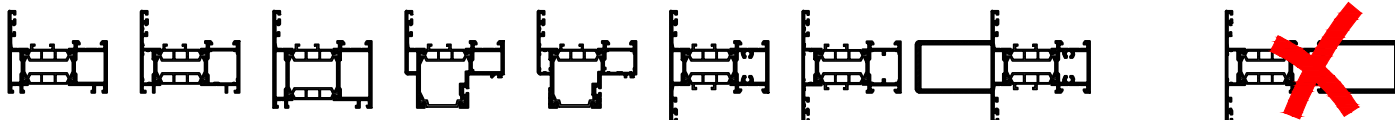

15-3310 15-3312 15-3313 15-3320

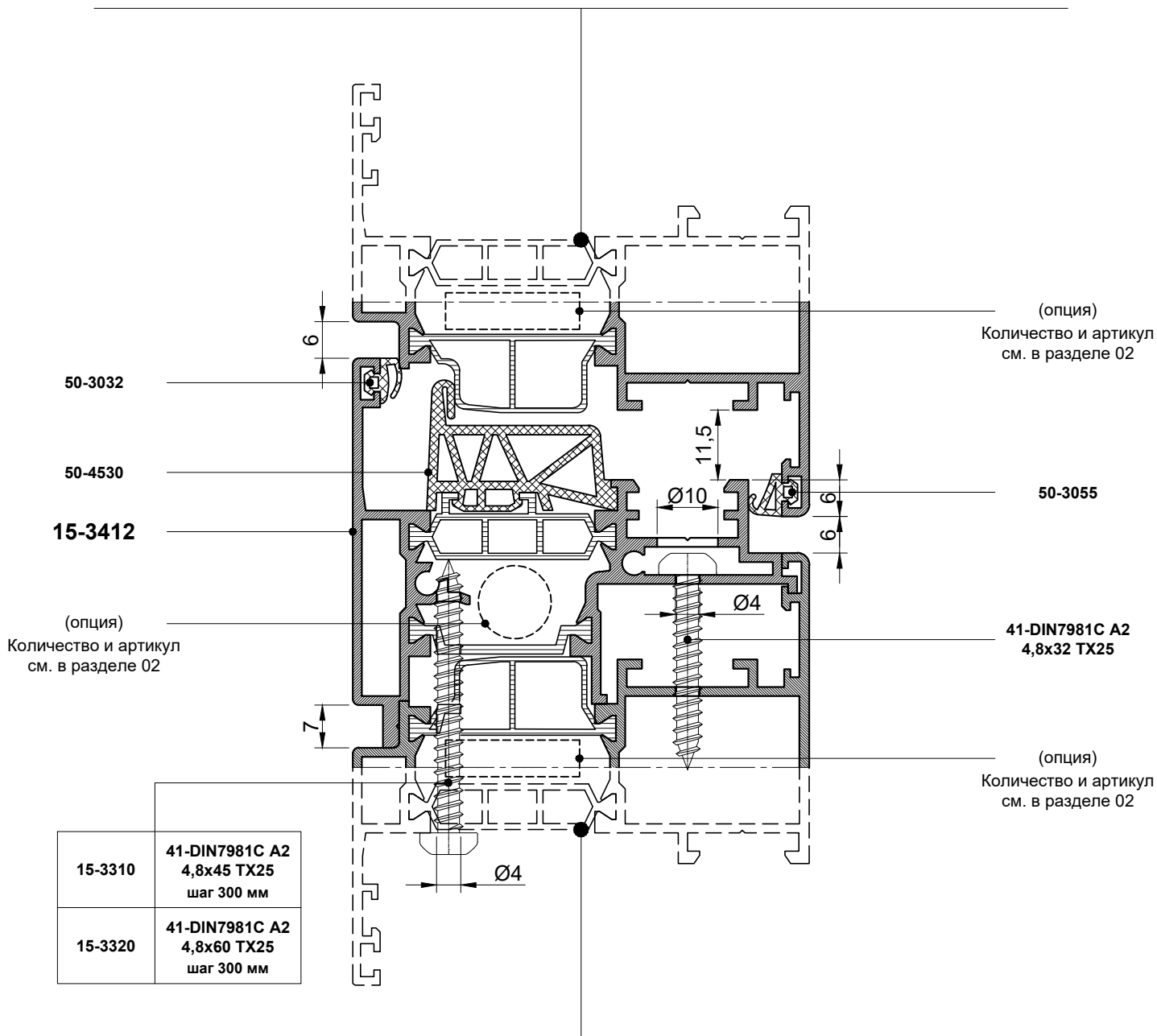
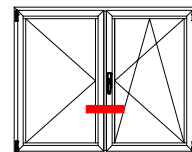
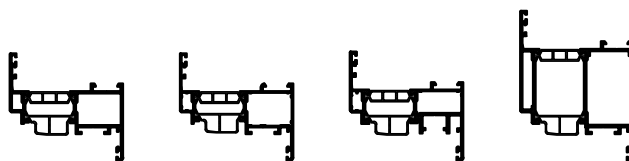

15-3310	41-DIN7981C A2 4,8x45 TX25 шаг 300 мм
15-3320	41-DIN7981C A2 4,8x60 TX25 шаг 300 мм

15-3310 15-3312 15-3320

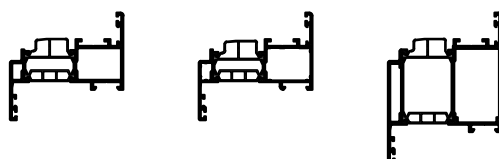

15-3110

15-3111

15-3112

15-3121

15-3130

15-3131

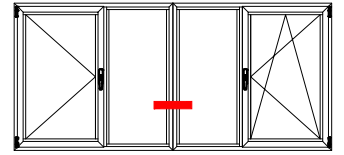
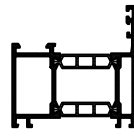
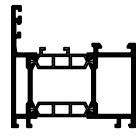
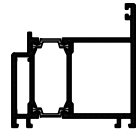
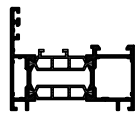
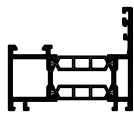
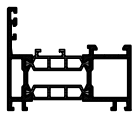

52-2001

10-5060
50-7009

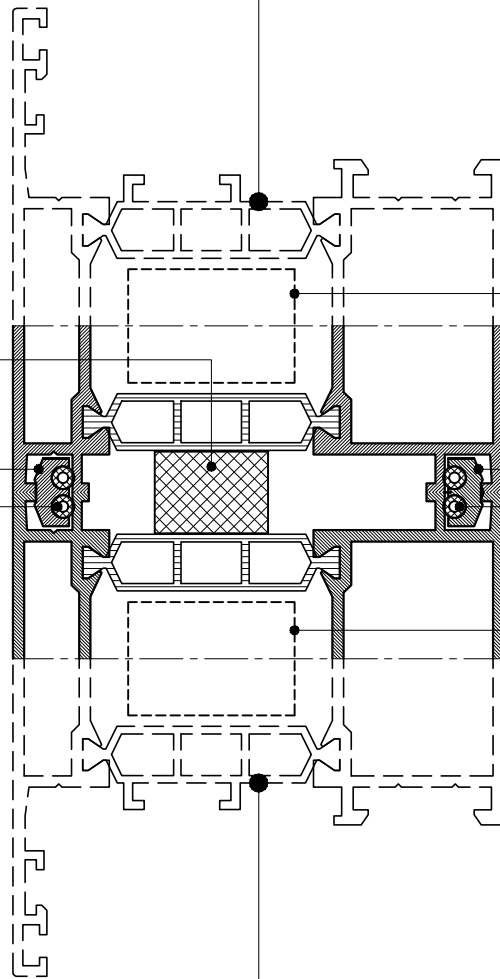

(опция)
Количество и артикул
см. в разделе 02

10-5060
50-7009

(опция)
Количество и артикул
см. в разделе 02

15-3110

15-3111

15-3112

15-3121

15-3130

15-3131

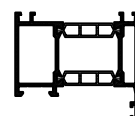
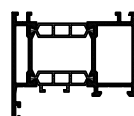
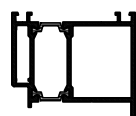
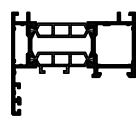
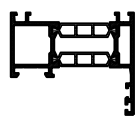
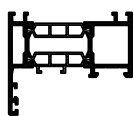

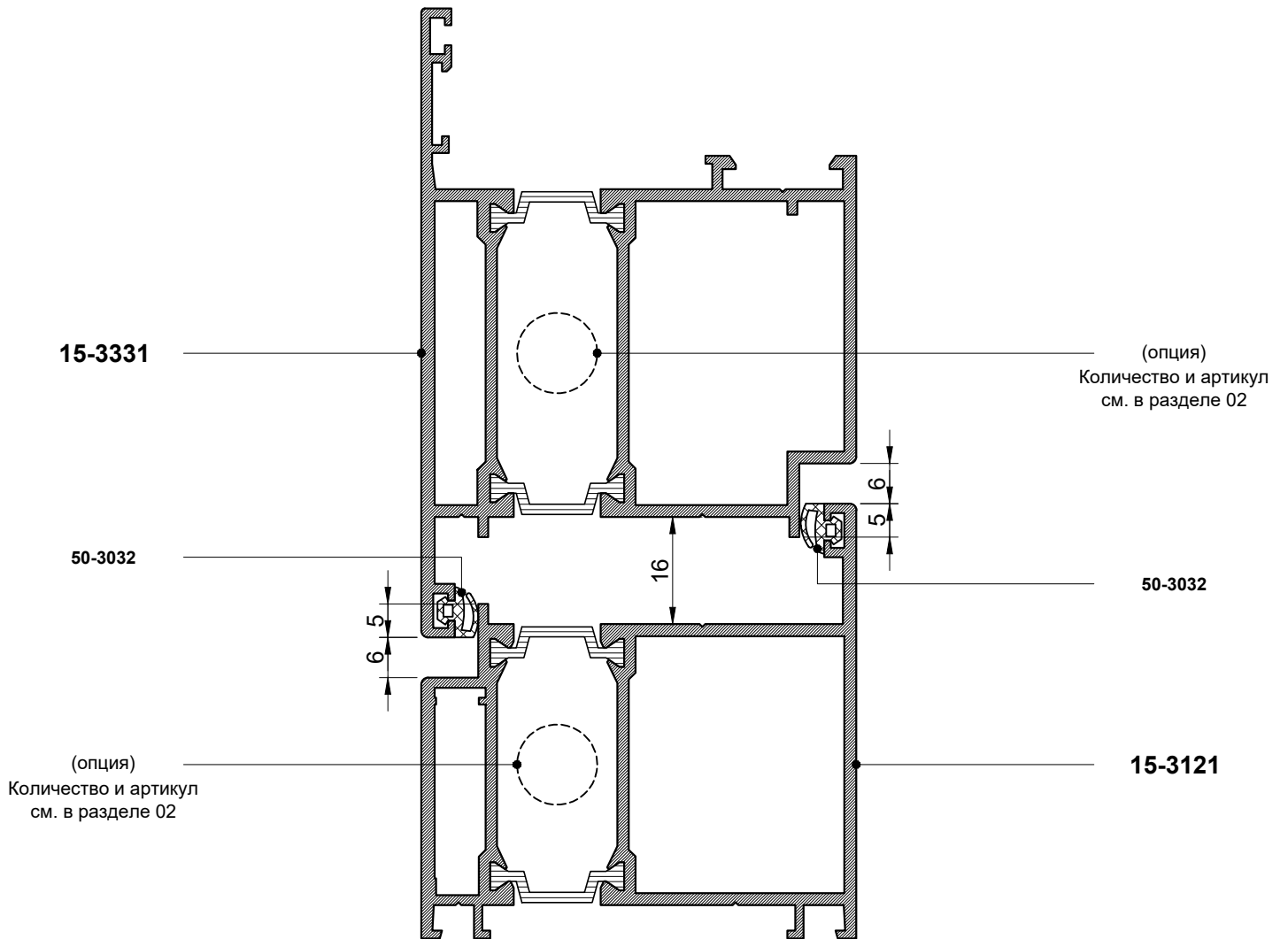
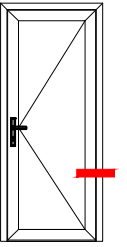

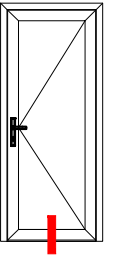

15-3331

50-3032

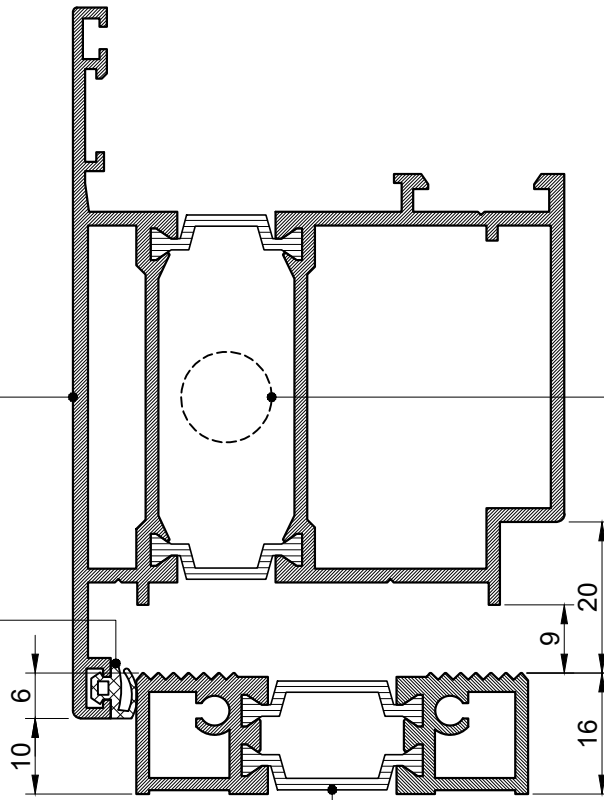

(опция)
Количество и артикул
см. в разделе 02

15-3170



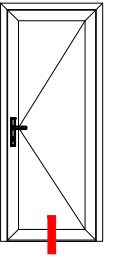

15-3331

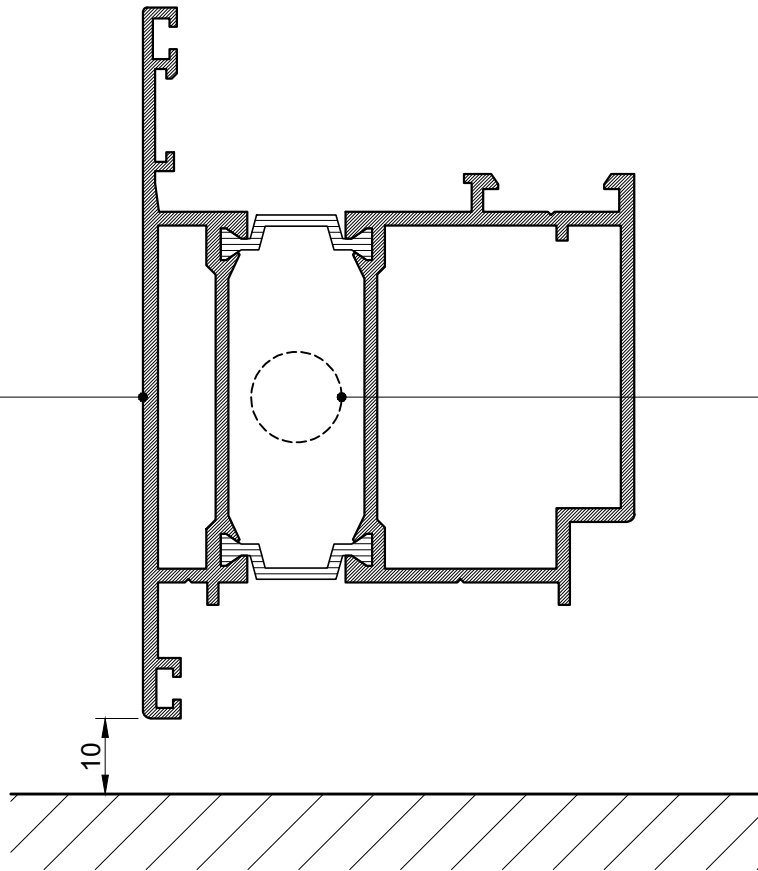

(опция)
Количество и артикул
см. в разделе 02



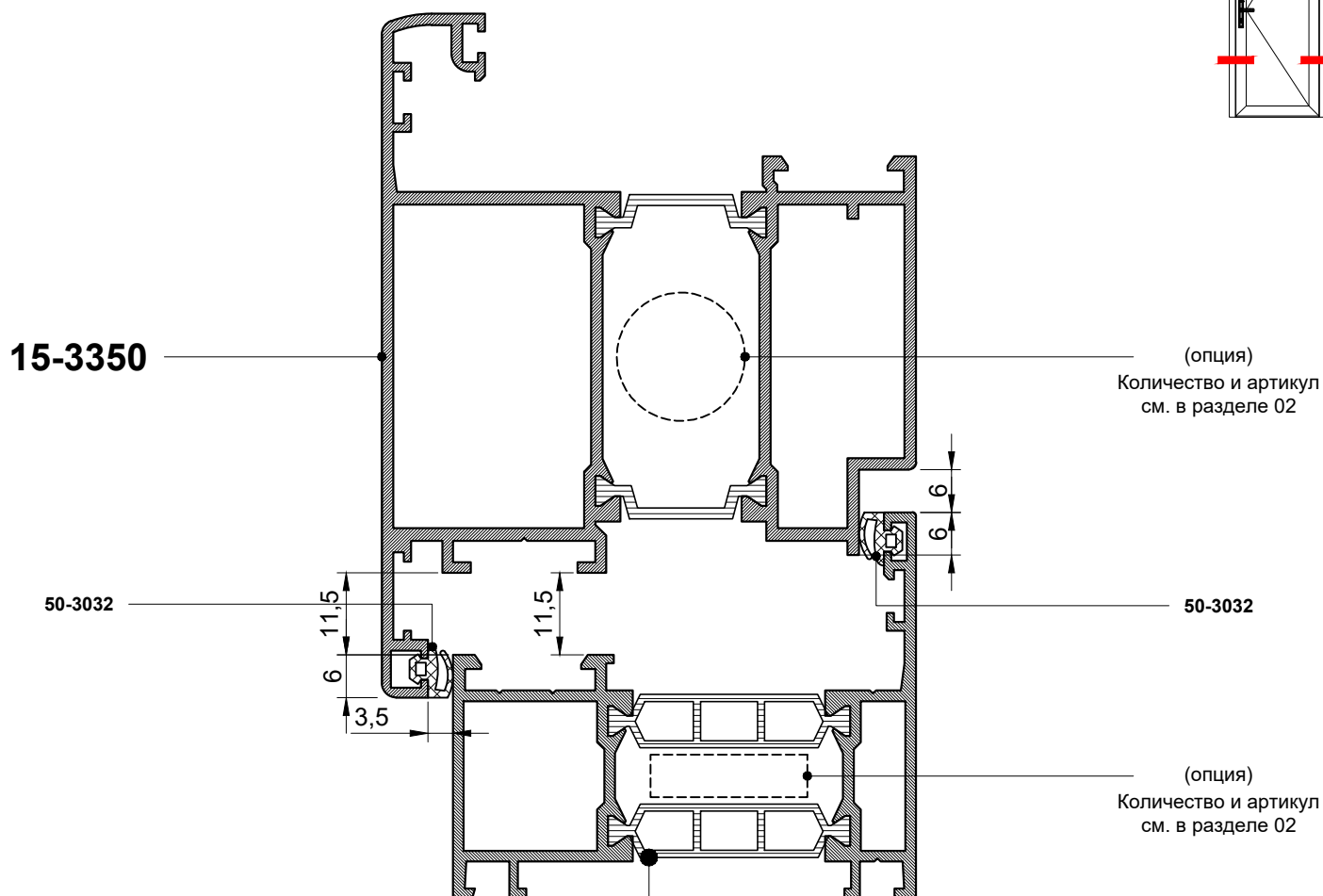
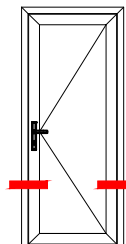

15-3111

15-3131

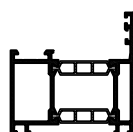
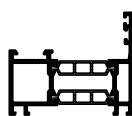

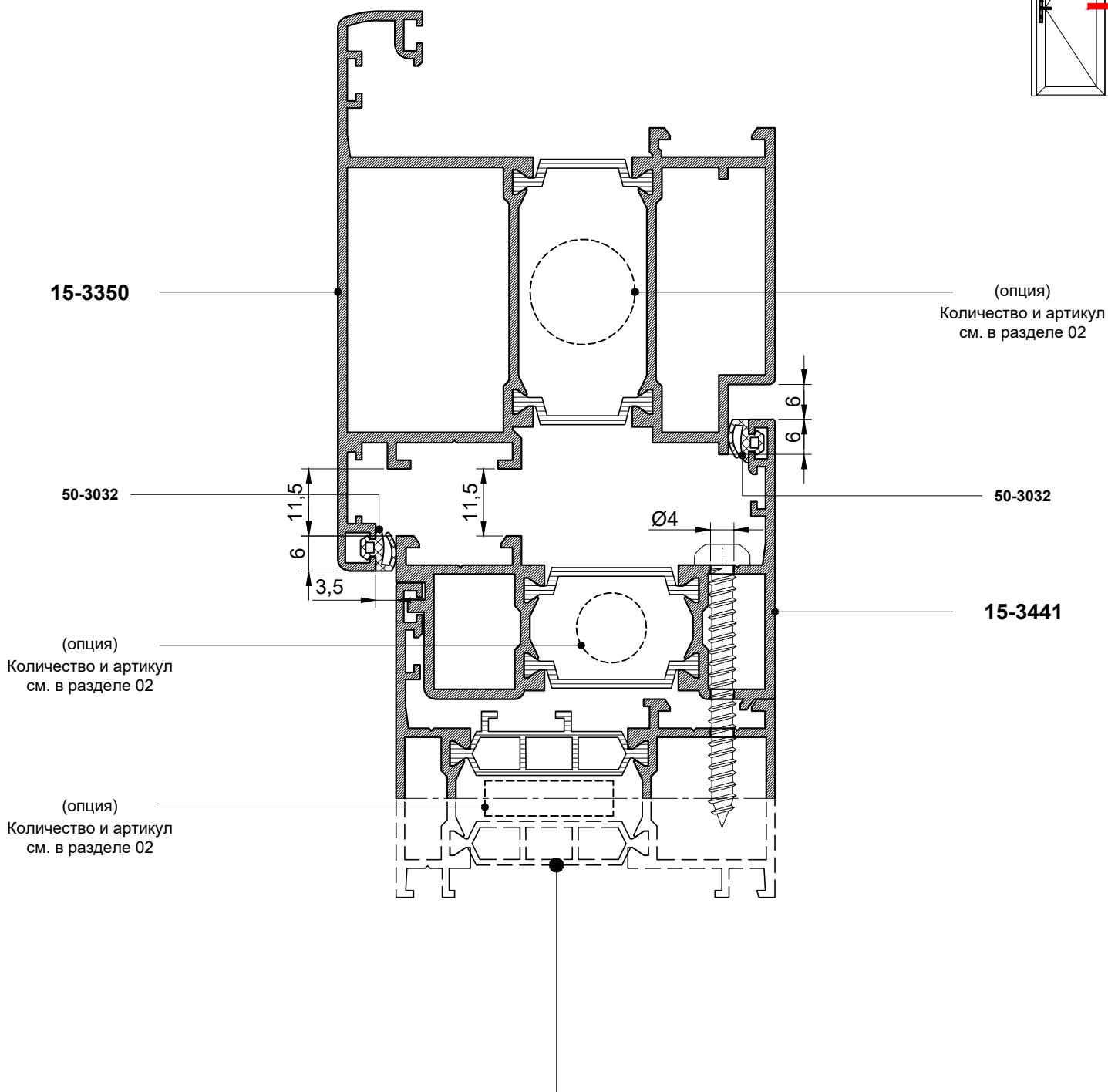
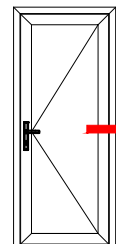

15-3110 15-3112 15-3130 15-3151 15-3152 15-3210 15-3212 15-3221 15-3220

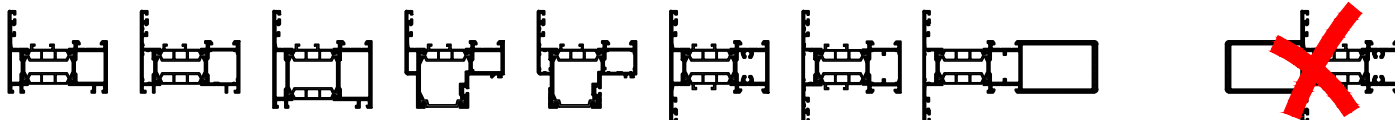

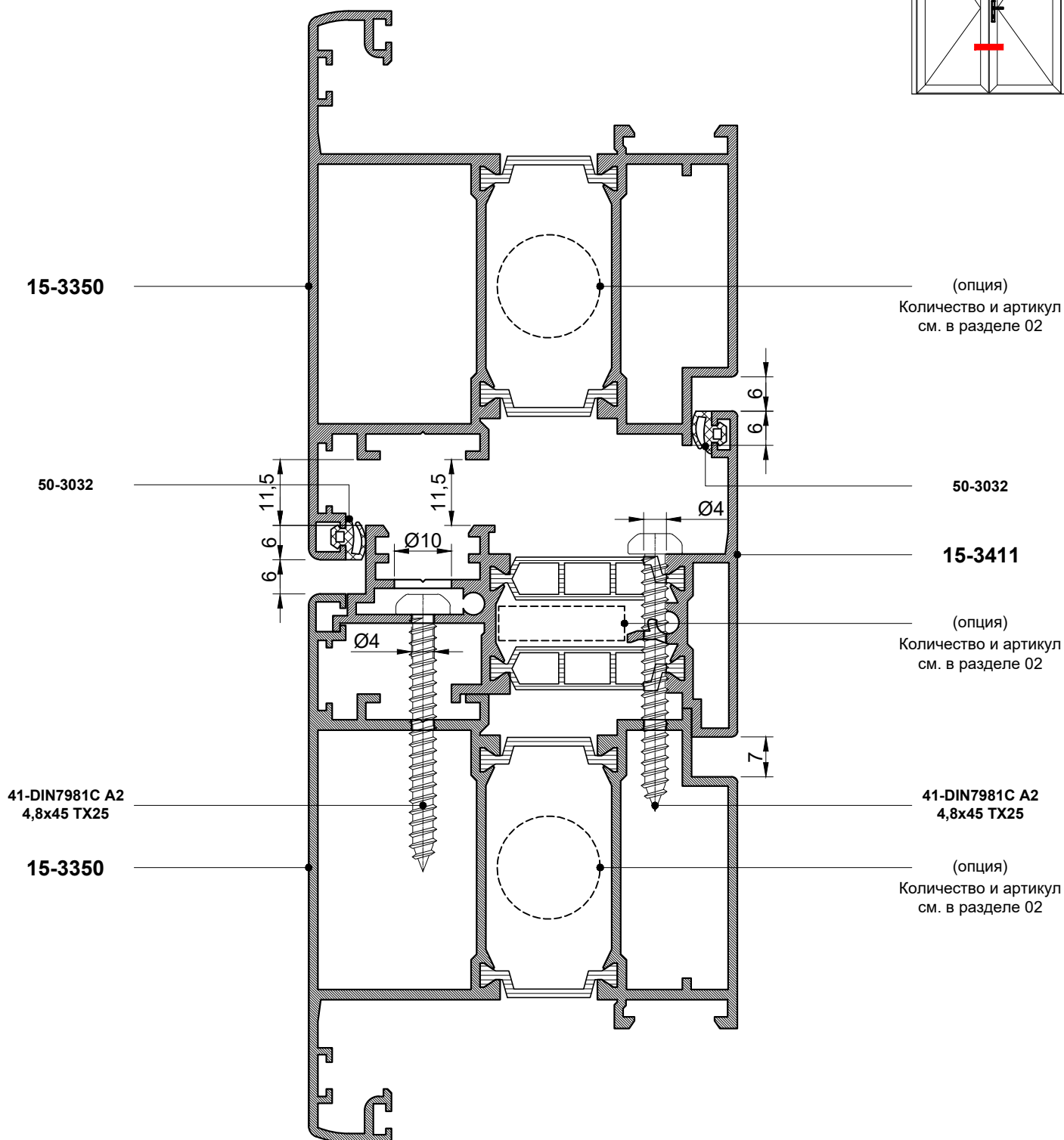
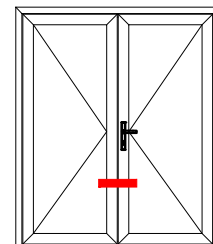

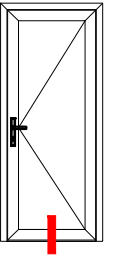

15-3350

50-3032

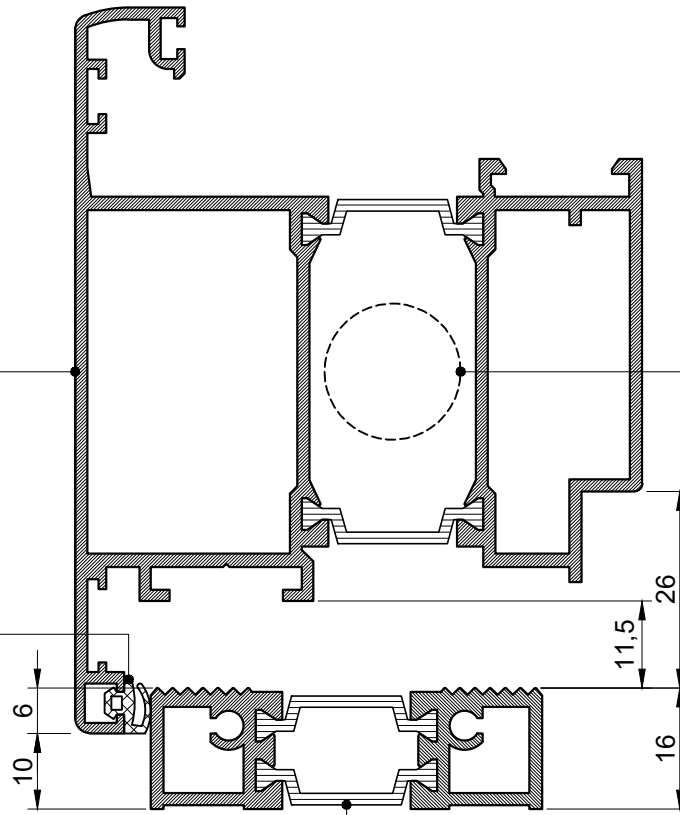

(опция)
Количество и артикул
см. в разделе 02

15-3170



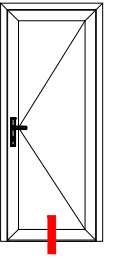

15-3350

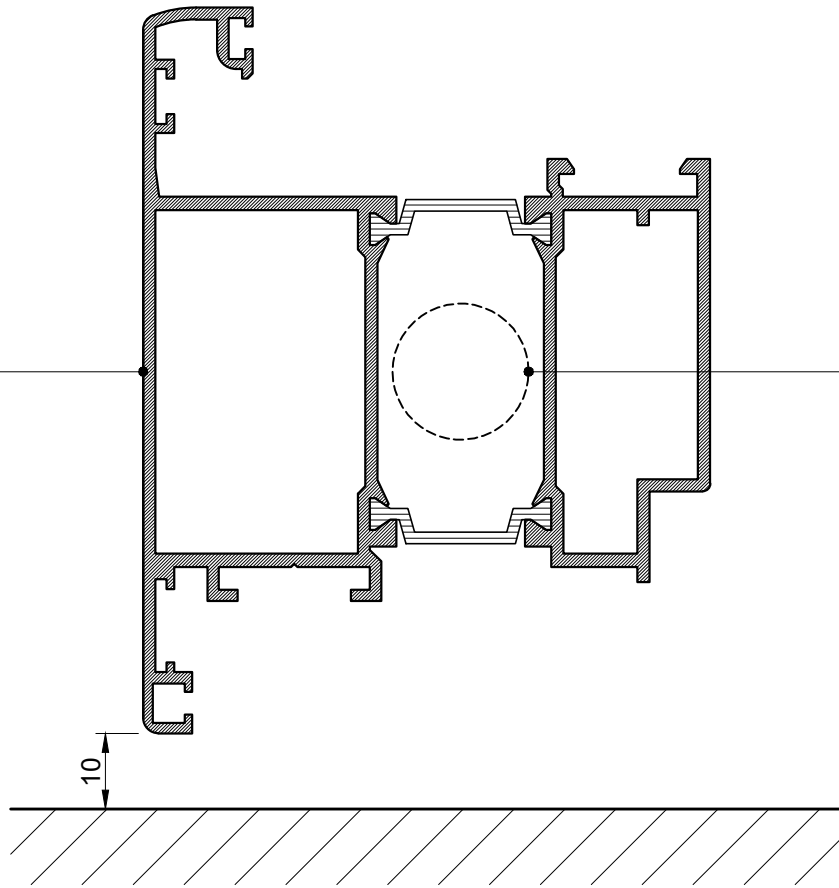

(опция)
Количество и артикул
см. в разделе 02



15-3151

15-3152

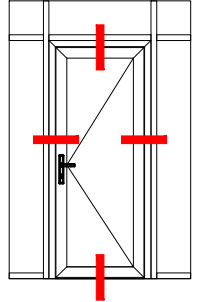
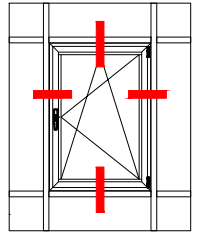
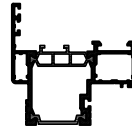
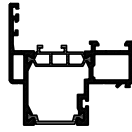

(опция)
Количество и артикул
см. в разделе 02

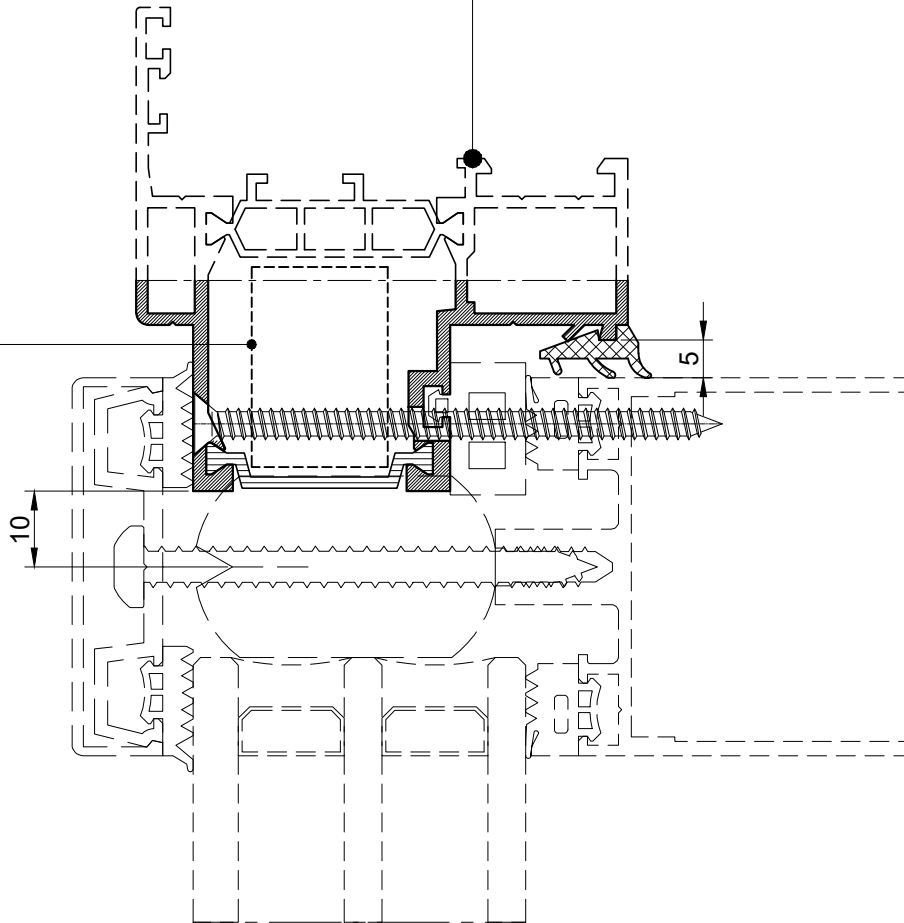

Смотри каталог F50



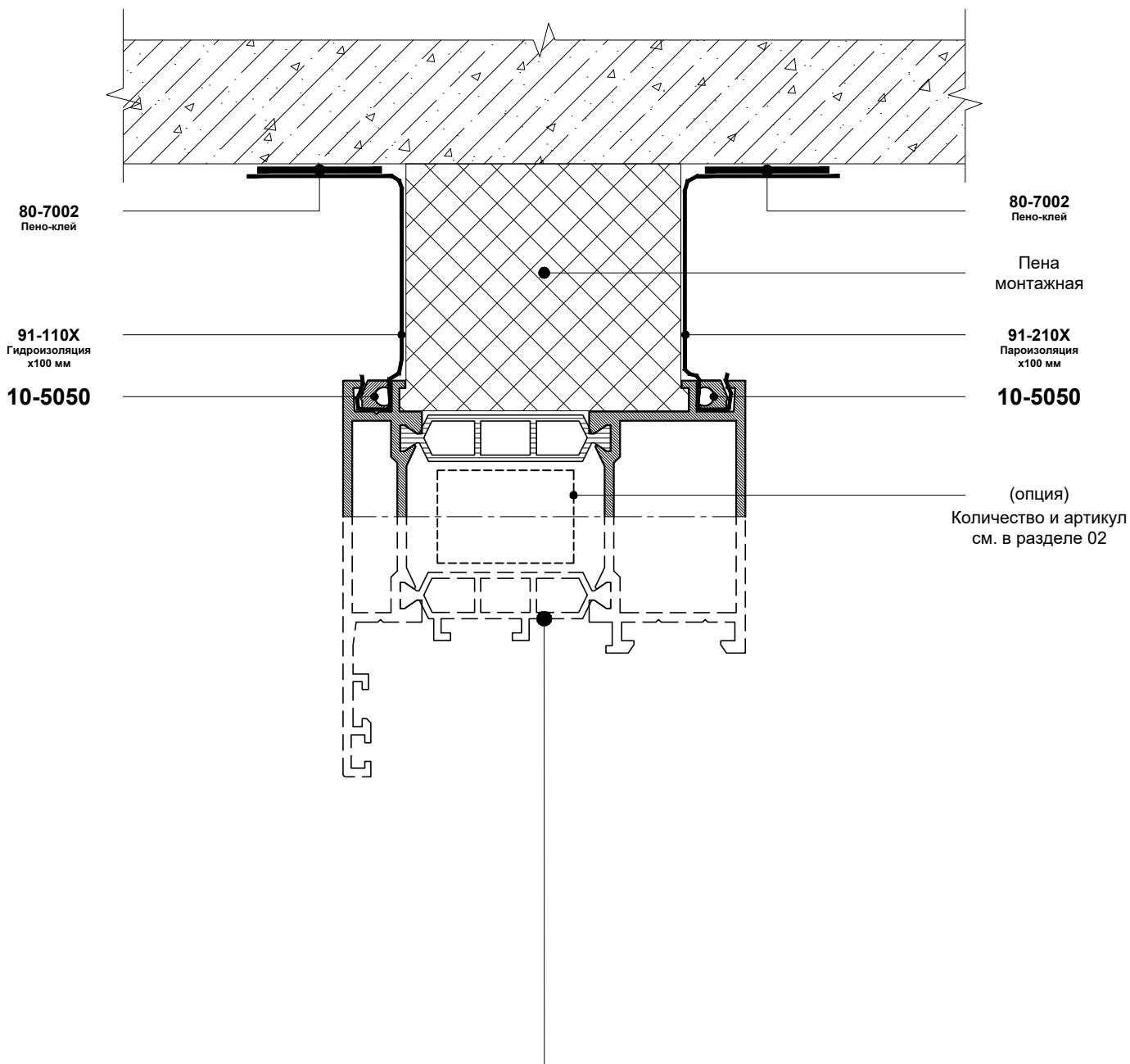
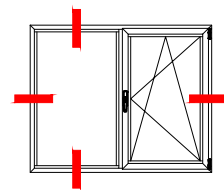

15-3110

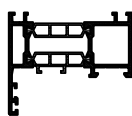

15-3111

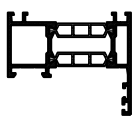

15-3112

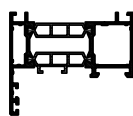

15-3121

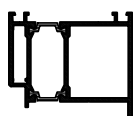

15-3130

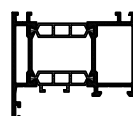

15-3131

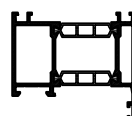

15-3110

15-3111

15-3112

15-3121

15-3130

15-3131

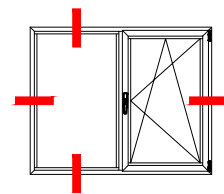
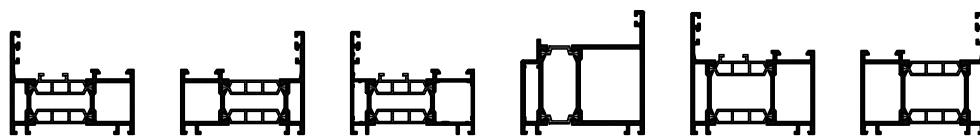

80-6002
Клей гибридный полимерный
blaugelb Power Fix

10-5050

91-110X
Гидроизоляция
x100 мм

65-1004
Trioterm
35x42 мм

80-7002
Пено-клей

(опция)
Количество и артикул
см. в разделе 02

10-5050

91-210X
Пароизоляция
x100 мм

Пена
монтажная

80-7002
Пено-клей

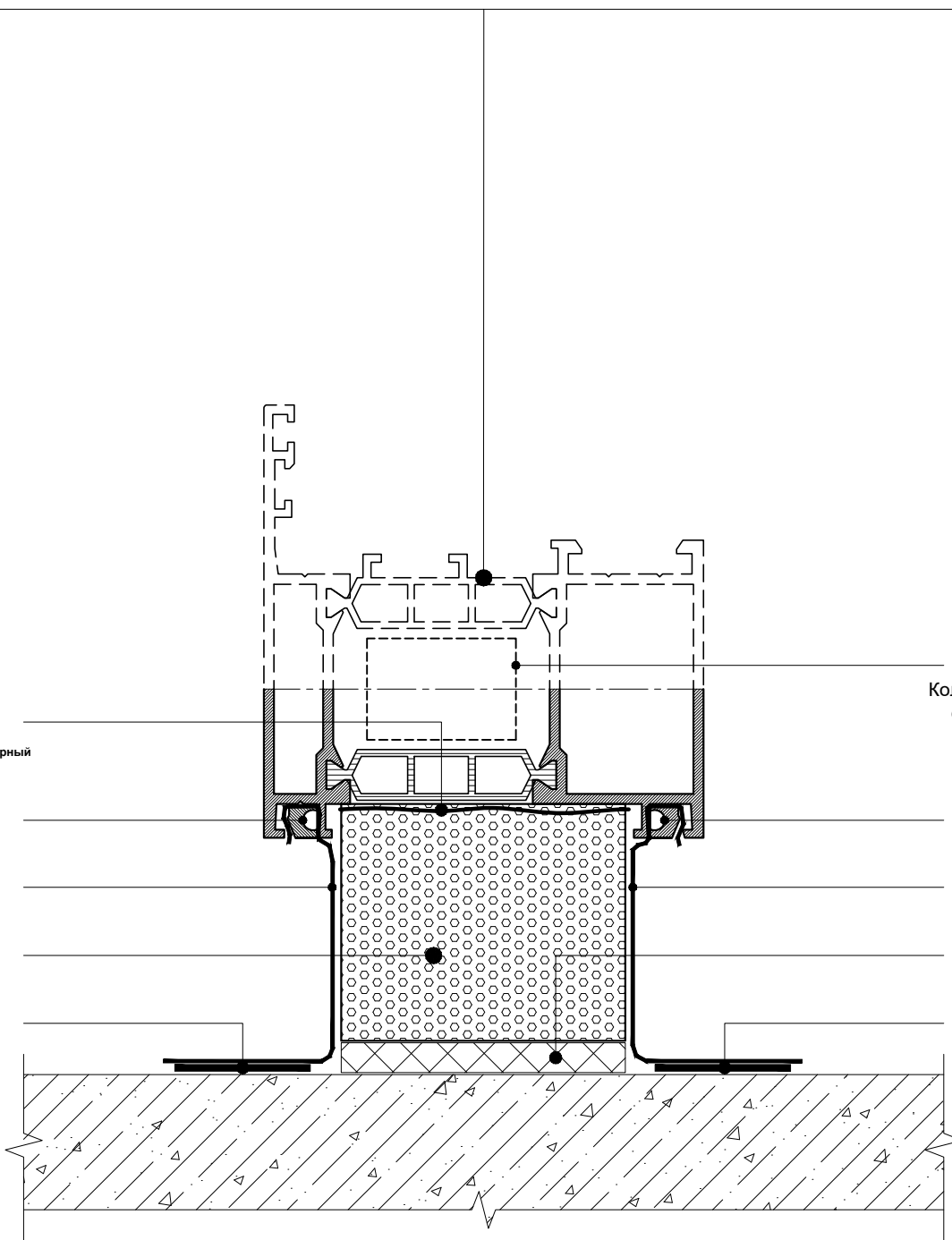

15-3110

15-3111

15-3112

15-3121

15-3130

15-3131

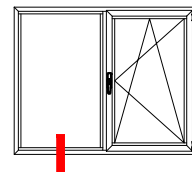
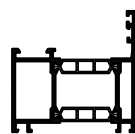
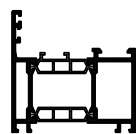
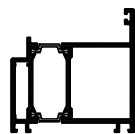
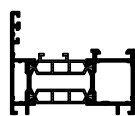
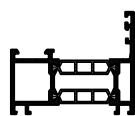
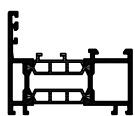

10-5050

91-110X
Гидроизоляция
x100 мм

80-7002
Пено-клей

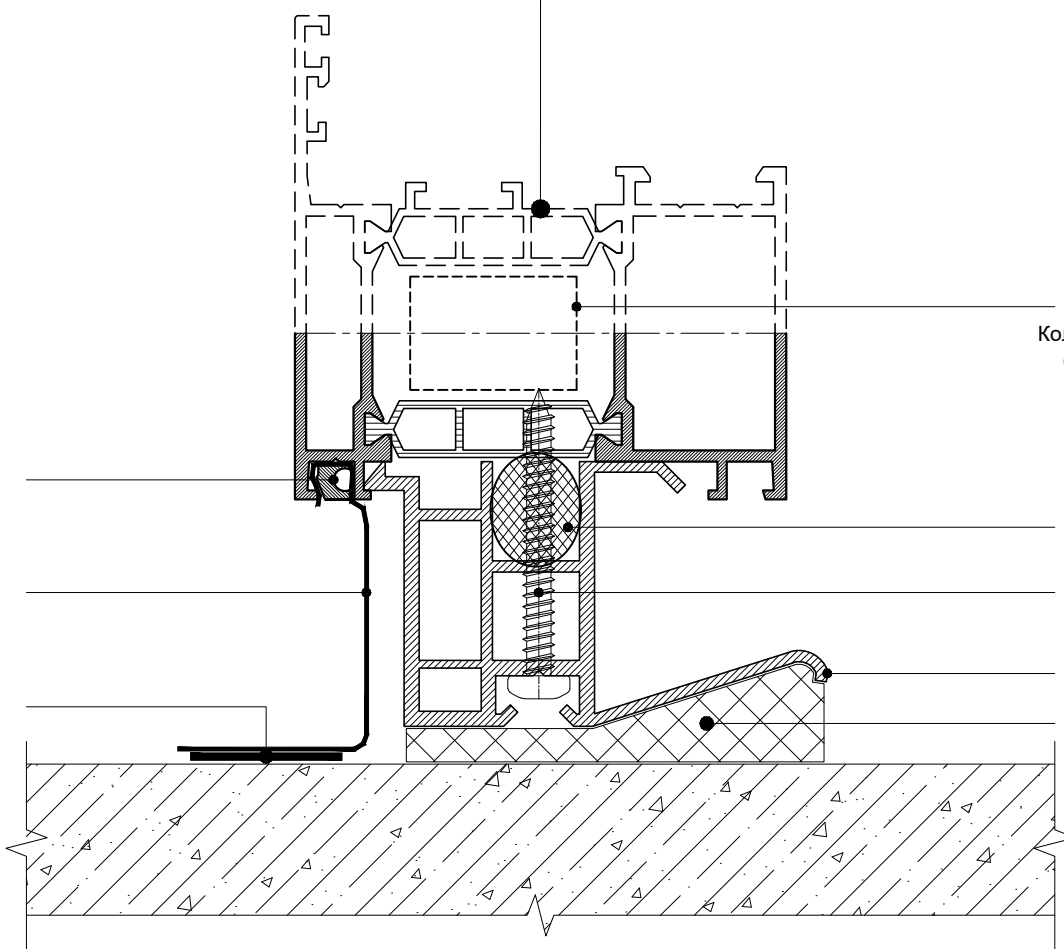

(опция)
Количество и артикул
см. в разделе 02

52-0150

41-DIN7981C A2
4,2x38 TX20
шаг 300 мм

65-1001

Пена
монтажная



15-3110 15-3112 15-3130 15-3151 15-3152 15-3210 15-3212 15-3220 15-3221

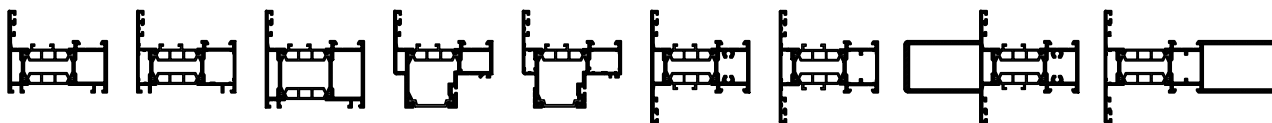

См. таблицы 2-5, стр. 06.002, 06.003, 06.004, 06.005

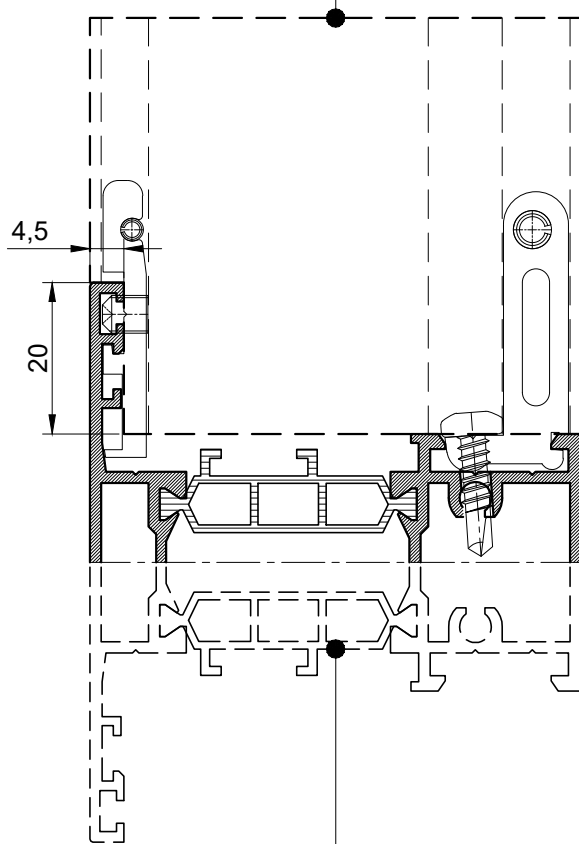

15-3110 15-3112 15-3130 15-3151 15-3152 15-3210 15-3212 15-3220 15-3221

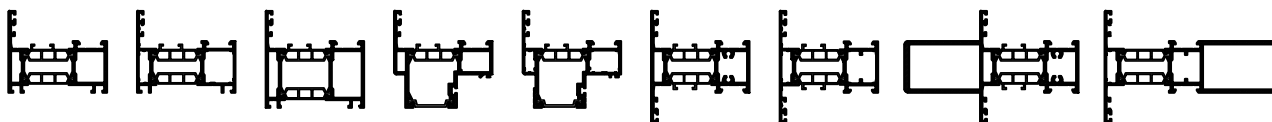

15-3230

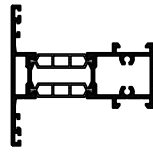

См. таблицы 2-5, стр. 06.002, 06.003, 06.004, 06.005

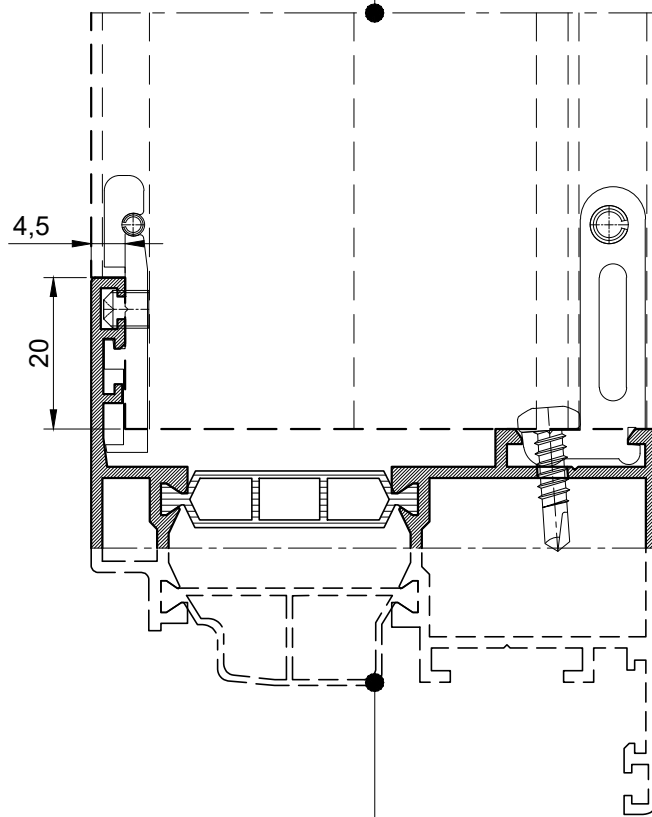

15-3230

15-3310

15-3312

15-3313

15-3320

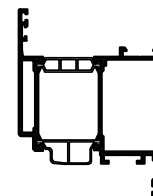
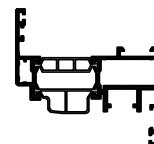
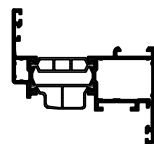
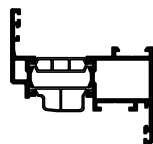
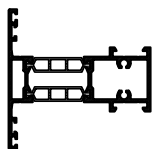

15-3210

15-3212

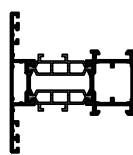
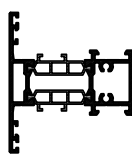

См. таблицы 2-5, стр. 06.002, 06.003, 06.004, 06.005

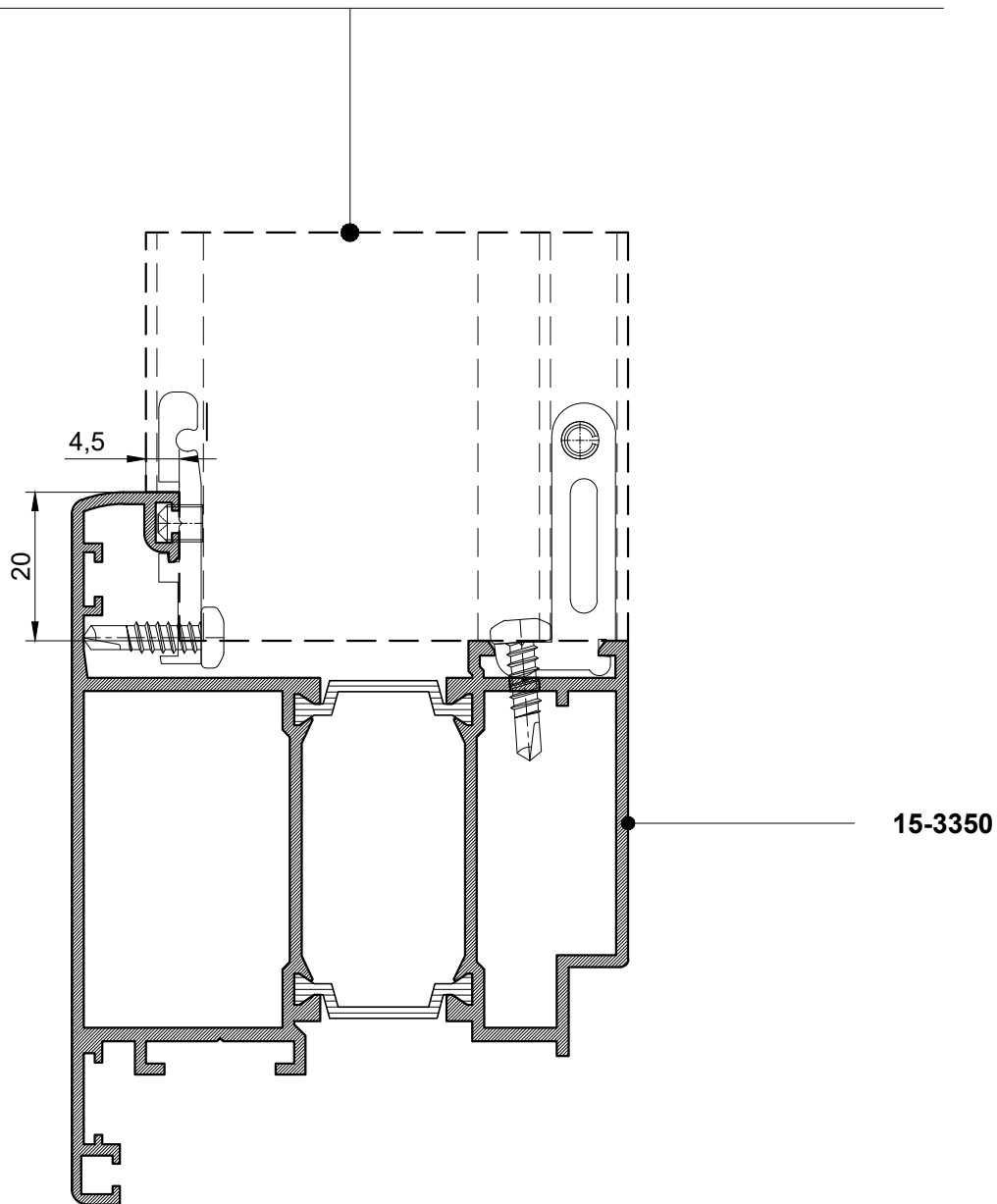

15-3210

15-3212

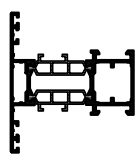
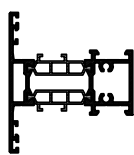

См. таблицы 2-5, стр. 06.002, 06.003, 06.004, 06.005

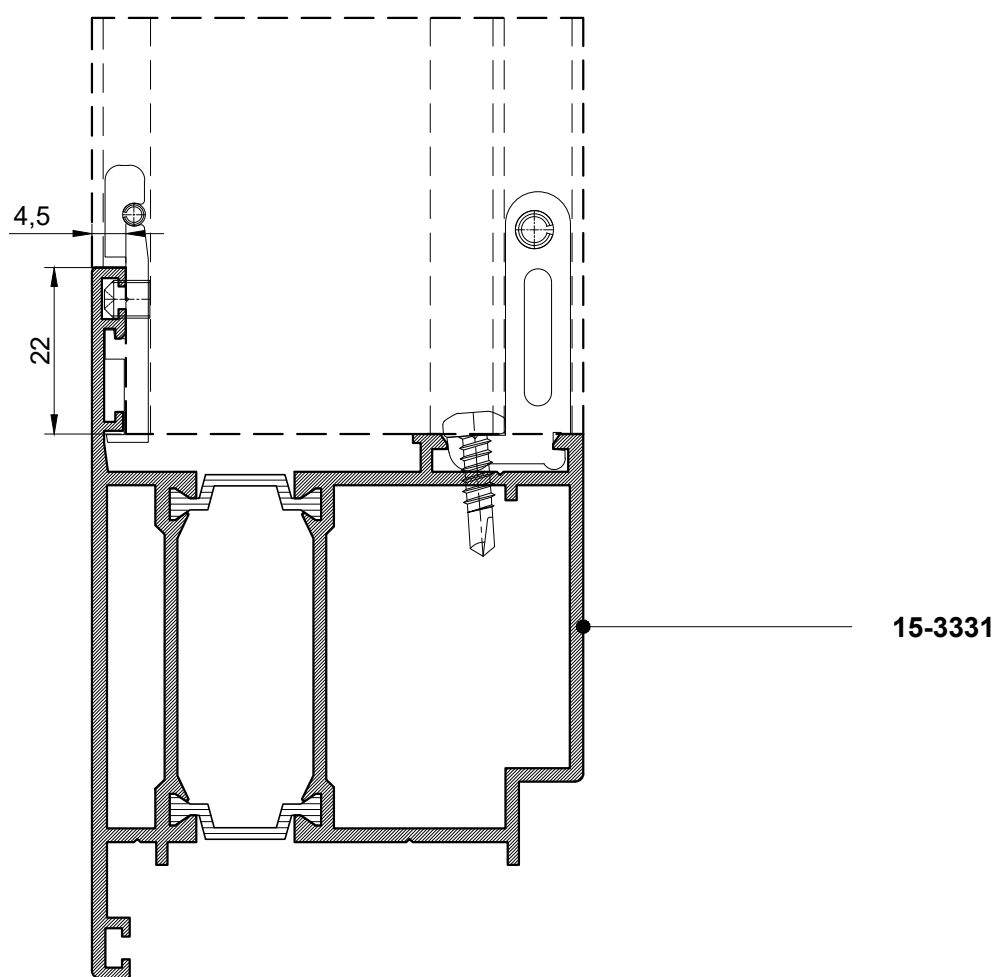

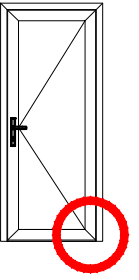

15-3170

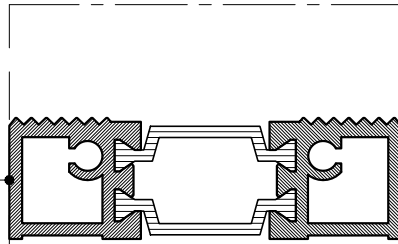

43-DIN7982C A2
3,9x25 TX15

50-3032

43-DIN7982C A2
3,9x16 TX15

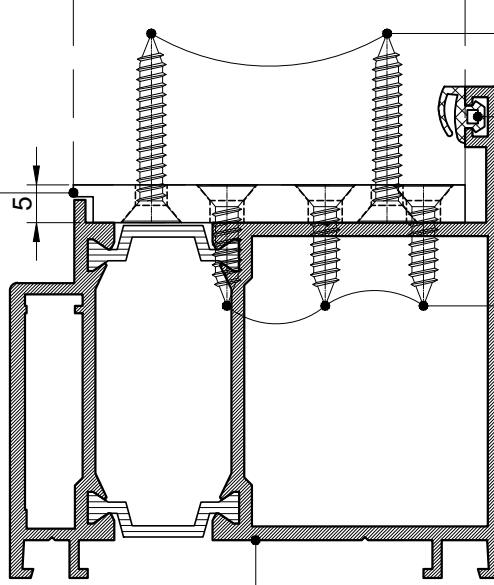

15-3121



Толщина заполнения, А мм	Профили 65 мм		Профили 75 мм		Уплотнитель	
	Артикул	X1, мм	Артикул	X2, мм	Артикул	S, мм
	16	10-6320	32,5	10-6420	42,5	50-1291
18	50-1271					7
20	50-1251					5
22	10-6260	26,5	10-6360	36,5	50-1291	9
24					50-1271	7
26					50-1251	5
28	10-6220	22,5	10-6320	32,5	50-1271	7
30					50-1251	5
32					50-1291	9
34	10-6160	16,5	10-6260	26,5	50-1271	7
36					50-1251	5
38					50-1271	7
40	10-6120	12,5	10-6220	22,5	50-1251	5
42					50-1291	9
44					50-1271	7
46	10-6060	6,5	10-6160	16,5	50-1251	5

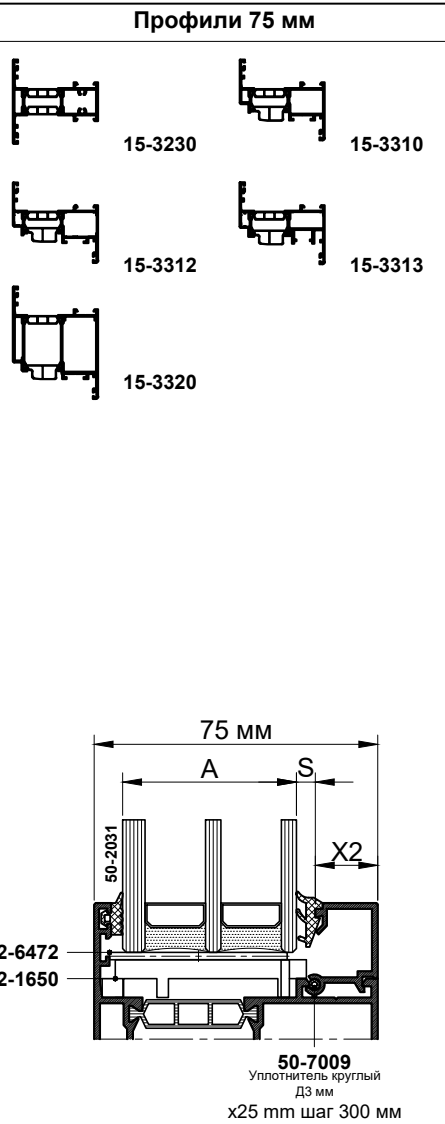
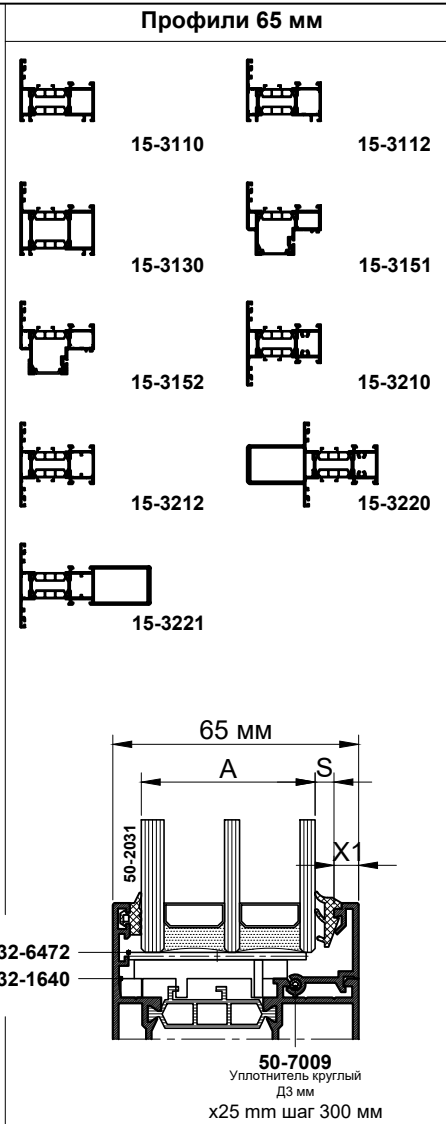

Толщина заполнения, А мм	Профили 65 мм		Уплотнитель	
	Артикул	X1, mm	Артикул	S, mm
16	10-6320	32,5	50-1291	9
18			50-1271	7
20			50-1251	5
22	10-6260	26,5	50-1291	9
24			50-1271	7
26			50-1251	5
28	10-6220	22,5	50-1271	7
30			50-1251	5
32	10-6160	16,5	50-1291	9
34			50-1271	7
36			50-1251	5
38	10-6120	12,5	50-1271	7
40			50-1251	5
42	10-6060	6,5	50-1291	9
44			50-1271	7
46			50-1251	5

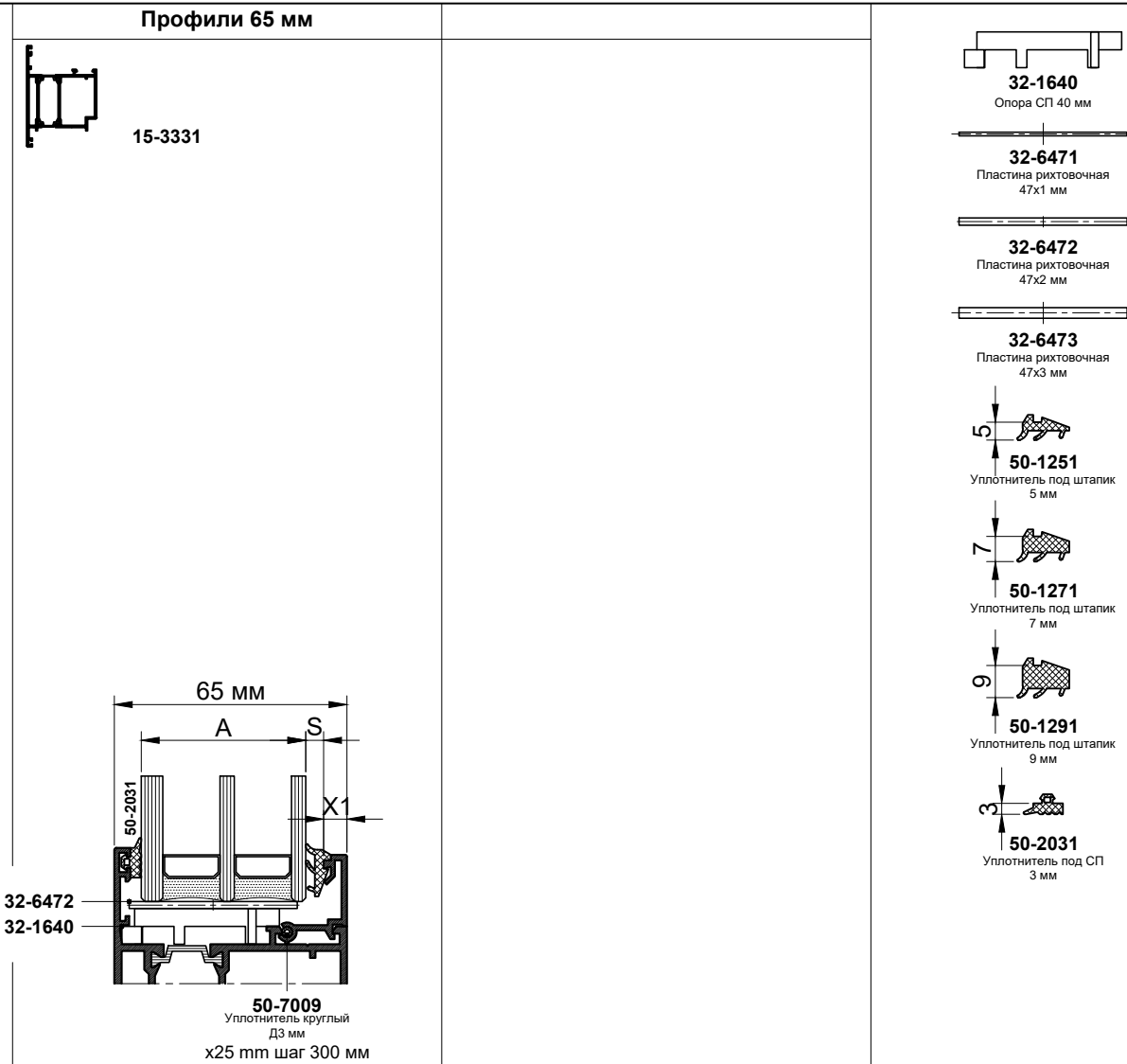

Толщина заполнения, А мм	Профили 75 мм		Уплотнитель	
	Артикул	X1, mm	Артикул	S, mm
16	10-6320	32,5	50-1291	9
18			50-1271	7
20			50-1251	5
22	10-6260	26,5	50-1291	9
24			50-1271	7
26			50-1251	5
28	10-6220	22,5	50-1271	7
30			50-1251	5
32			50-1291	9
34	10-6160	16,5	50-1271	7
36			50-1251	5
38			50-1271	7
40	10-6120	12,5	50-1251	5
42			50-1291	9
44			50-1271	7
46	10-6060	6,5	50-1251	5

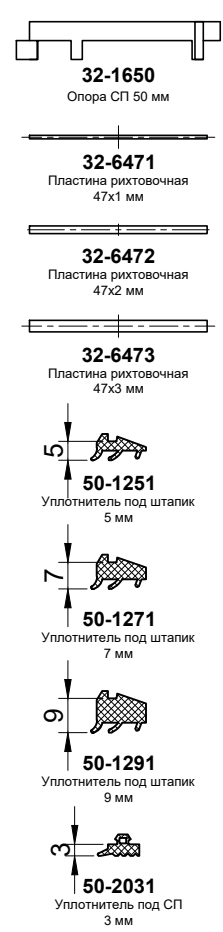
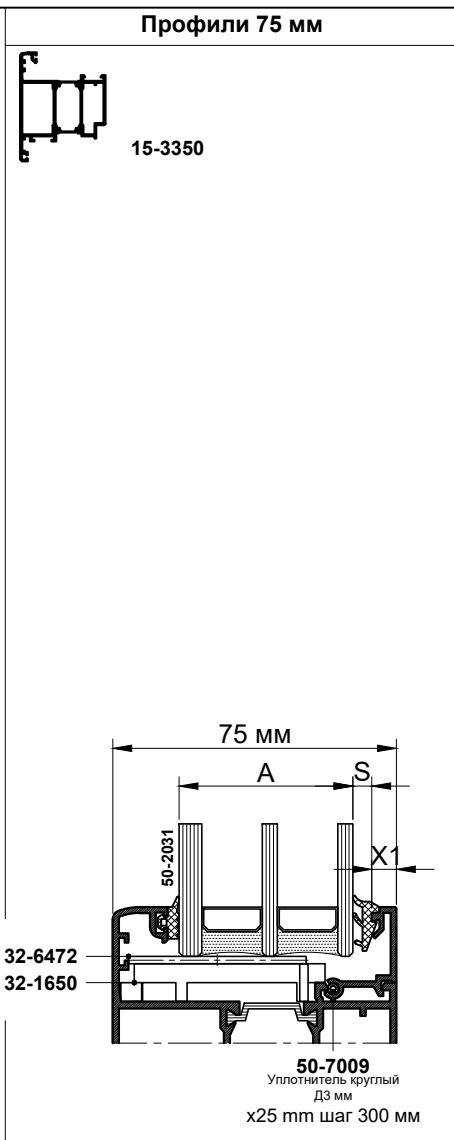

№ Комплекта	Схема изделия	Артикул	№ Комплекта	Схема изделия	Артикул
1		15-3110 15-3112 15-3130 15-3151 15-3152 15-3210 15-3212 15-3220 15-3221	2		15-3310 15-3312 15-3313 15-3320
3		15-3310 15-3312 15-3313 15-3320	4		15-3310 15-3312 15-3313 15-3320
5		15-3310 15-3312 15-3313 15-3320	6		15-3310 15-3312 15-3313 15-3320
7		15-3350	8		15-3331

№ Комплекта	Опора стеклопакета		Пластина рихтовочная		
	32-1640 Опора СП 40 мм	32-1650 Опора СП 50 мм	32-6471 Пластина рихтовочная 47x1 мм	32-6472 Пластина рихтовочная 47x2 мм	32-6473 Пластина рихтовочная 47x3 мм
1	x2		x2	x2	
2		x4	x2	x4	x1
3		x4	x2	x4	x2
4		x8	x4	x8	x2
5		x6	x4	x6	x2
6		x10	x6	x10	x2
7		x6	x4	x6	x2
8	x6		x4	x6	x2



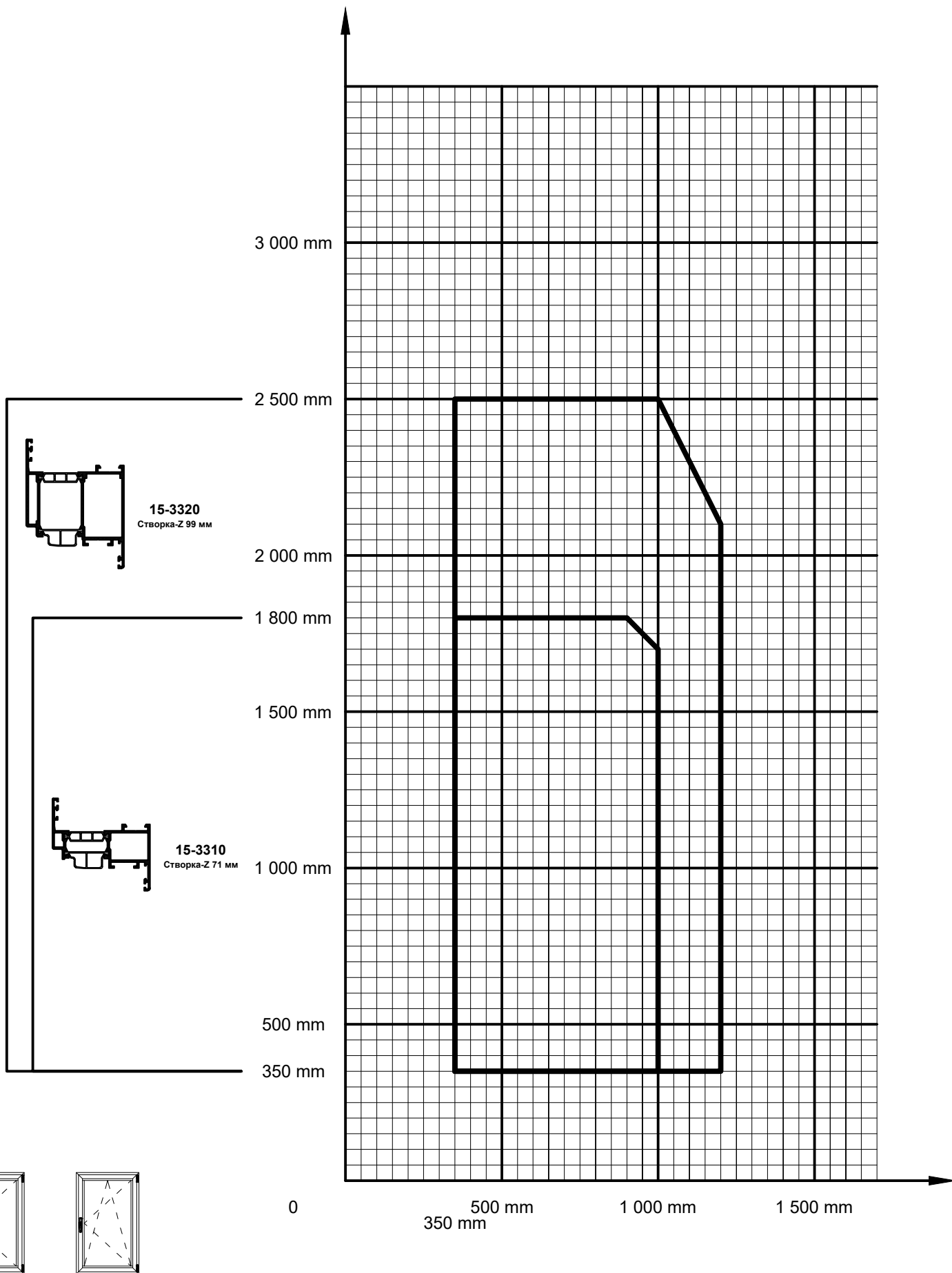

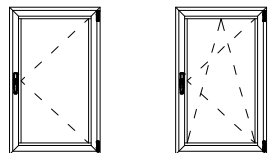
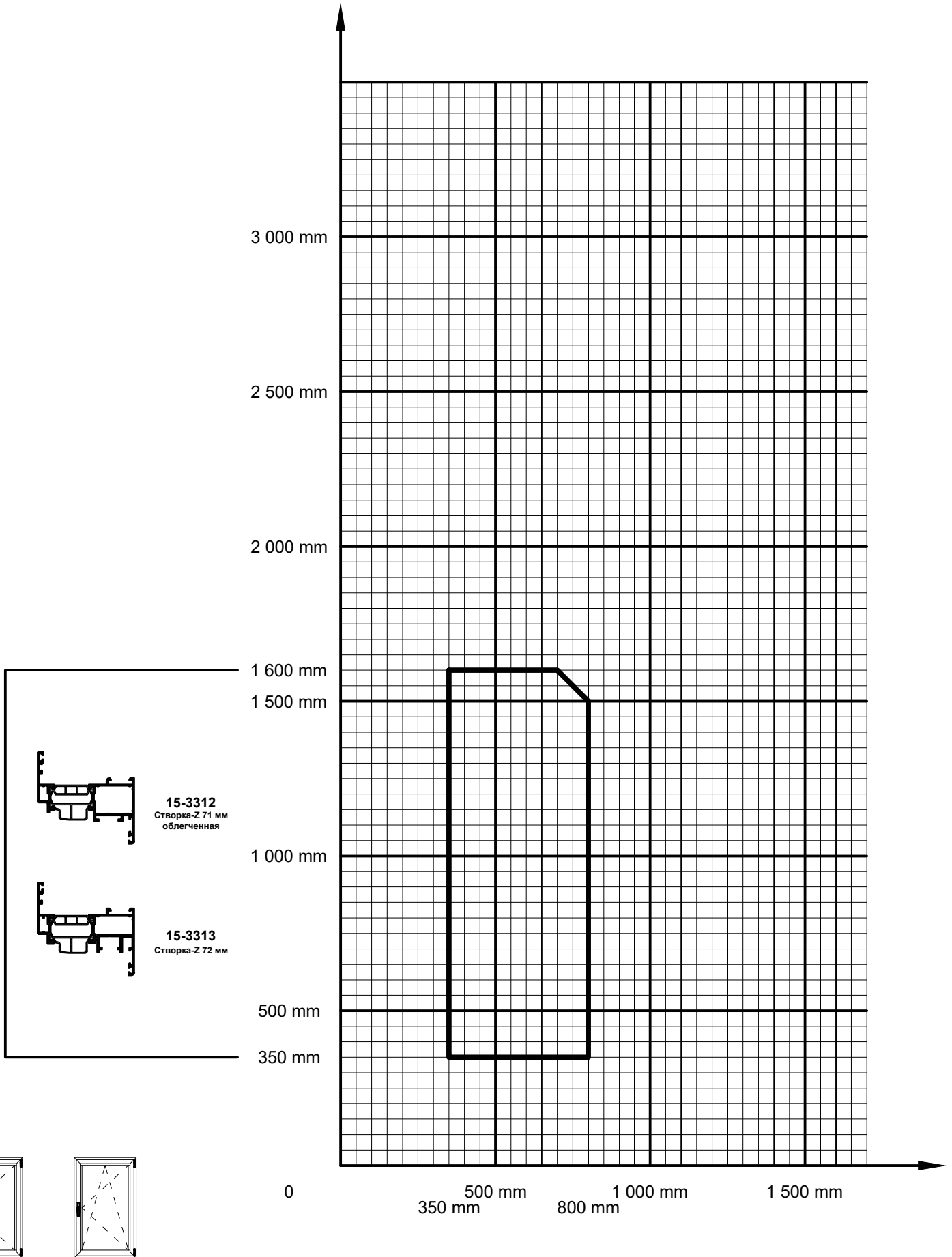

$h \leq 1200$

$1200 < h \leq 2400$

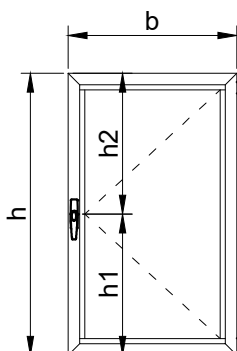
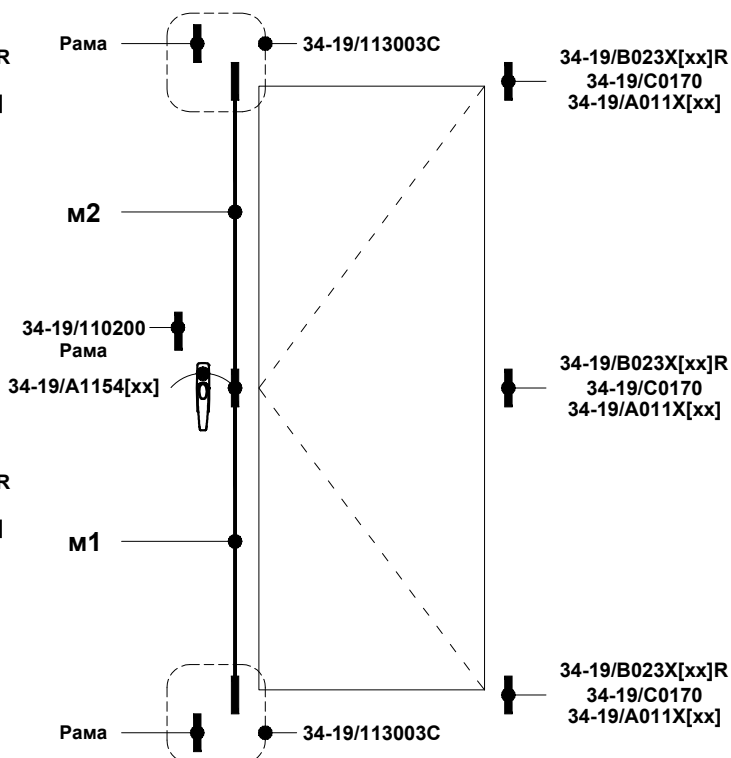
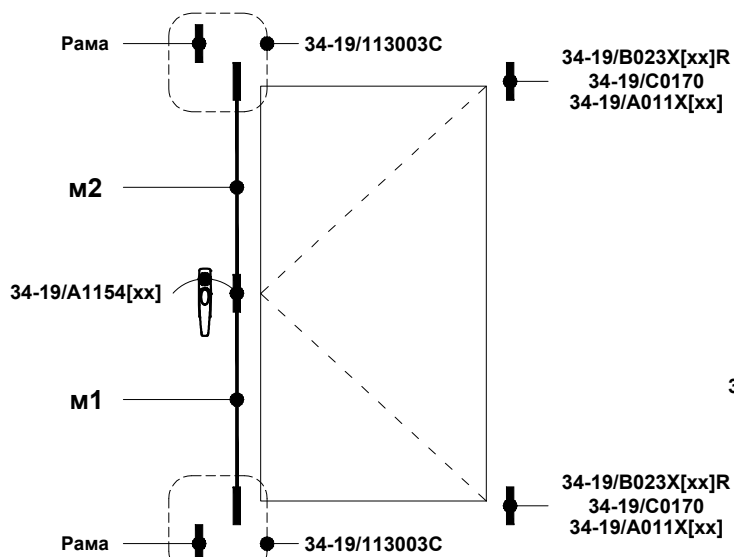

15-3310 15-3312 15-3320



Муфта	Длина, мм
м1	h1 - 82
м2	h2 - 190

Вес створки, кг	Навес	Ручка	Запорная часть		Ограничения	
			$h \leq 1200$	$1200 < h \leq 2400$	Ширина	Высота
≤ 50	34-19/B023X[xx]R	34-19/A1154[xx]	34-19/113003C x2	34-19/113003C x2 34-19/110200	см. диаграмму	
≤ 60	34-19/C0170					
≤ 90	34-19/A011X[xx]					



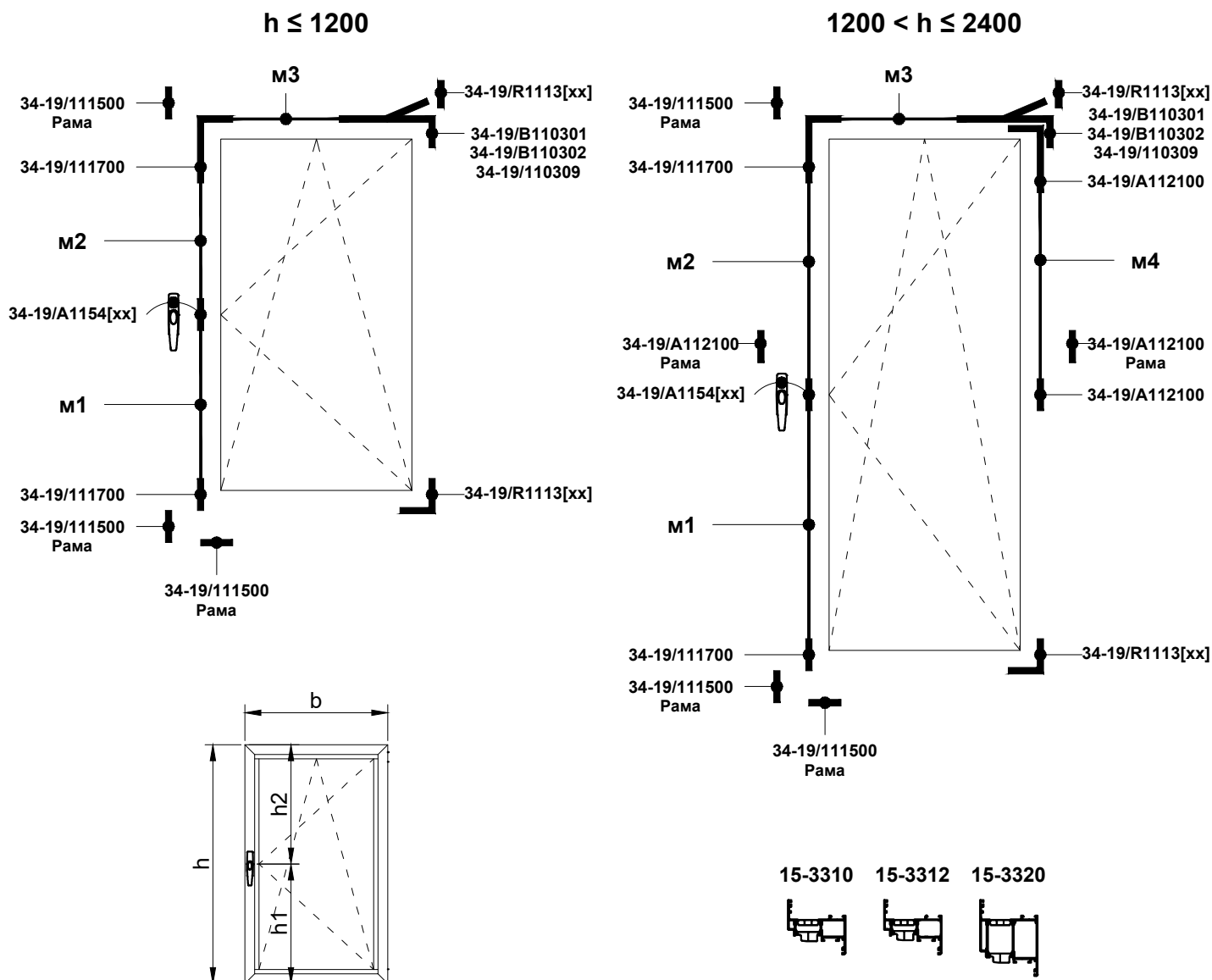

Мувиль	Артикул	Длина, мм
м1		h1 - 82
м2		h2 - 190
м3	34-19/B110301	b - 495
	34-19/B110302	b - 373
	34-19/110309	b - 309
м4		h/2 - 205

Высота (h), мм	Ширина (b), мм			Ручка
	350 ≤ b ≤ 450	450 < b ≤ 750	750 < b ≤ 1200	
h ≤ 1200	34-19/110309 x1 34-19/111700 x1 34-19/111500 x1 34-19/R1113[xx] x1	34-19/B110302 x1 34-19/111700 x1 34-19/111500 x1 34-19/R1113[xx] x1	34-19/B110301 x1 34-19/111700 x1 34-19/111500 x1 34-19/R1113[xx] x1	34-19/A1154[xx]
1200 < h ≤ 2400	34-19/110309 x1 34-19/111700 x1 34-19/111500 x1 34-19/R1113[xx] x1 34-19/A112100 x1	34-19/B110302 x1 34-19/111700 x1 34-19/111500 x1 34-19/R1113[xx] x1 34-19/A112100 x1	34-19/B110301 x1 34-19/111700 x1 34-19/111500 x1 34-19/R1113[xx] x1 34-19/A112100 x1	



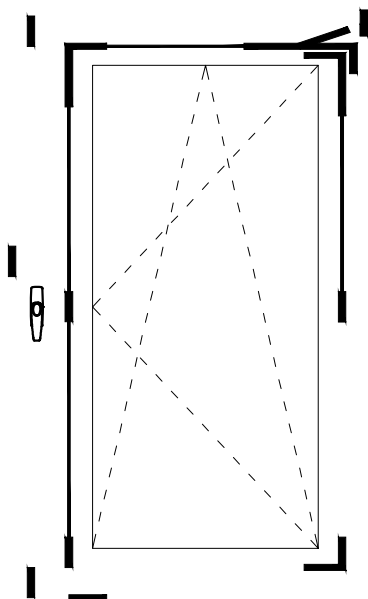

15-3313



Артикул	Наименование	350 ≤ ширина ≤ 636						636 < ширина ≤ 736					
		486 ≤ высота ≤ 586	586 < высота ≤ 636	636 < высота ≤ 786	786 < высота ≤ 1036	1036 < высота ≤ 1286	1286 < высота ≤ 1686	486 ≤ высота ≤ 586	586 < высота ≤ 636	636 < высота ≤ 786	786 < высота ≤ 1036	1036 < высота ≤ 1286	1286 < высота ≤ 1686
34-23/04315	Ручка оконная FGS 1758	1	1	1	1	1	1	1	1	1	1	1	1
34-27/A5001-00-N03	Навес рамы верхний со штифтом	1	1	1	1	1	1	1	1	1	1	1	1
34-27/A5002-00-N03	Навес рамы нижний со штифтом	1	1	1	1	1	1	1	1	1	1	1	1
34-27/A5010-09-R03 (34-27/A5010-09-L03)	Навес фальцевый правый (Навес фальцевый левый)	1	1	1	1	1	1	1	1	1	1	1	1
34-27/A6028-09-N03	Опора микролифта-блокиратора	1	1	1	1	1	1	1	1	1	1	1	1
34-27/A7001-00-N03	Микролифт-блокиратор	1	1	1	1	1	1	1	1	1	1	1	1
34-27/A7004-10-N0	Накладка навеса ножничного	1	1	1	1	1	1	1	1	1	1	1	1
34-27/A7005-10-N0	Накладка навеса верхнего	1	1	1	1	1	1	1	1	1	1	1	1
34-27/A7007-10-N0	Накладка навеса нижнего короткая	1	1	1	1	1	1	1	1	1	1	1	1
34-27/A7008-10-N0	Накладка навеса нижнего длинная	1	1	1	1	1	1	1	1	1	1	1	1
34-27/A7070-09-N03	Планка ответная	1	1	3	4	4	6	1	1	3	4	4	6
34-27/7085-00-R03 (34-27/7085-00-L03)	Накладка навеса фальцевого правого Накладка навеса фальцевого левого	1	1	1	1	1	1	1	1	1	1	1	1
34-27/K1001-02-N03	Привод поворотнo-откидной 450-550	1	0	0	0	0	0	1	0	0	0	0	0
34-27/K1001-04-N03	Привод поворотнo-откидной 551-750	0	1	1	0	0	0	0	1	1	0	0	0
34-27/K1001-09-N03	Привод поворотнo-откидной 751-1230 1V	0	0	0	1	0	0	0	0	0	1	0	0
34-27/K1001-11-N03	Привод поворотнo-откидной 950-1430 1V	0	0	0	0	1	0	0	0	0	0	1	0
34-27/K1001-14-N03	Привод поворотнo-откидной 1231-1710 2V	0	0	0	0	0	1	0	0	0	0	0	1
34-27/K2001-00-N03	Передача угловая 150x150 1V	1	1	1	1	1	1	1	1	1	1	1	1
34-27/K2005-00-N03	Передача угловая 150x150 1S	1	1	1	1	1	1	1	1	1	1	1	1
34-27/K3001-05-N03	Ножницы поворотнo-откидные L450 400-600	1	1	1	1	1	1	0	0	0	0	0	0
34-27/K3001-07-N03	Ножницы поворотнo-откидные L650 601-800	0	0	0	0	0	0	1	1	1	1	1	1
34-27/K4004-04-N03	Запор средний L400 600-1000 2V	0	0	1	1	0	0	0	0	1	1	0	0
34-27/K4004-06-N03	Запор средний L650 850-1250 2V	0	0	0	0	1	0	0	0	0	0	1	0
34-27/K4004-11-N03	Запор средний L1130 1251-1730 3V	0	0	0	0	0	1	0	0	0	0	0	1
34-27/K5006-09-N03	Навес створки верхний	1	1	1	1	1	1	1	1	1	1	1	1
34-27/S6120-09-R03 (34-27/S6120-09-L03)	Планка поворотнo-откидная противозломная правая (Планка поворотнo-откидная противозломная левая)	1	1	1	1	1	1	1	1	1	1	1	1
44-DIN75040 A2 3,9x13 TX15	Шуруп сверлоконечный с потайной головкой	8	8	8	8	8	8	8	8	8	8	8	8
44-DIN75040 A2 3,9x19 TX15	Шуруп сверлоконечный с потайной головкой	25	27	32	35	38	44	26	28	33	36	39	45



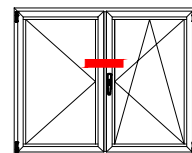
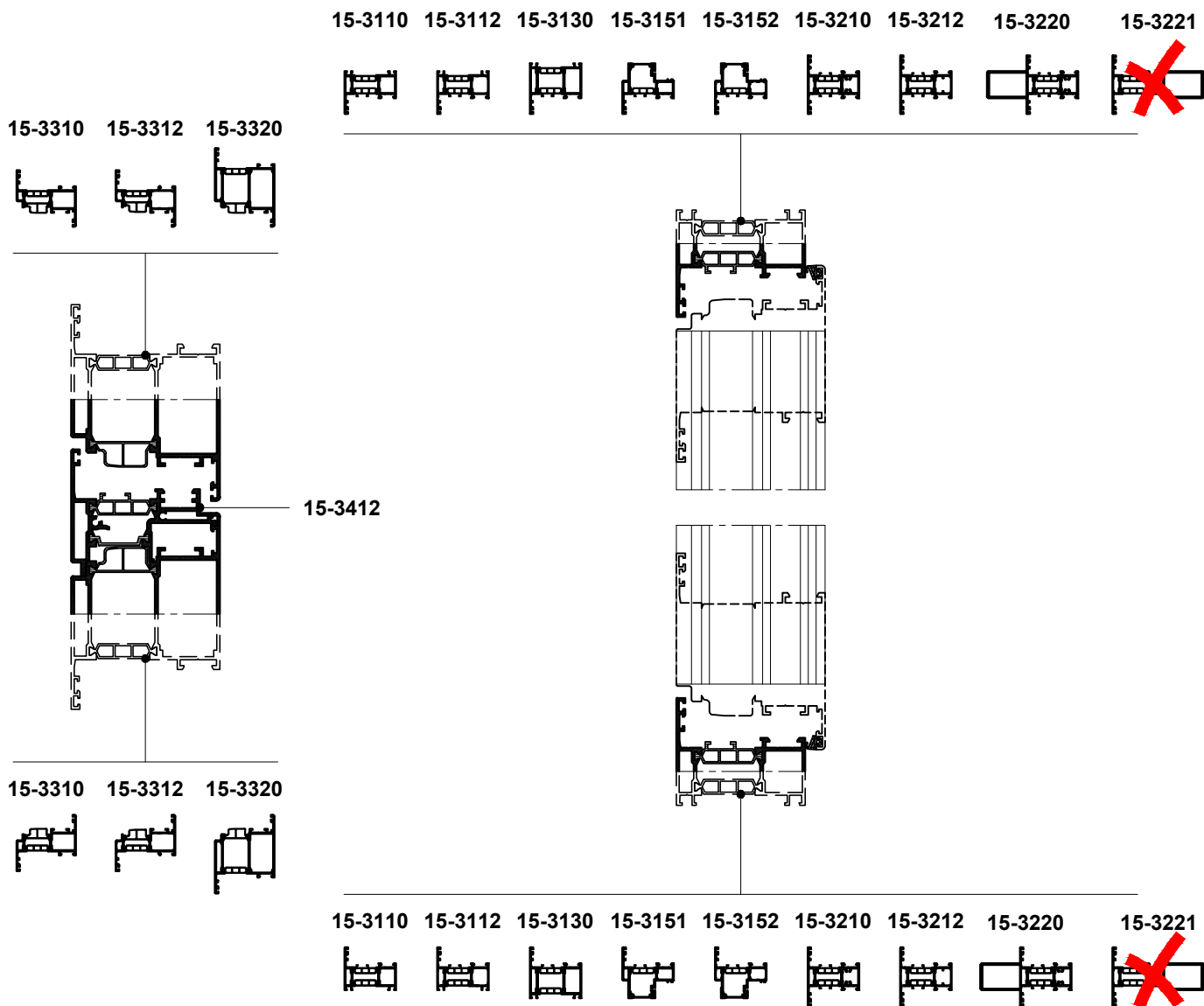

Шпингалет				Планка ответная			Примыкающий элемент
Внешний вид	Артикул	Наименование	Крепление	Внешний вид	Артикул	Крепление	Артикул
	34-19/111601	Комплект шпингалетов шульповых	В комплекте			В комплекте	15-3110 15-3112 15-3130 15-3151 15-3152 15-3210 15-3212 15-3220



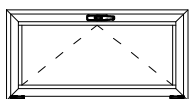
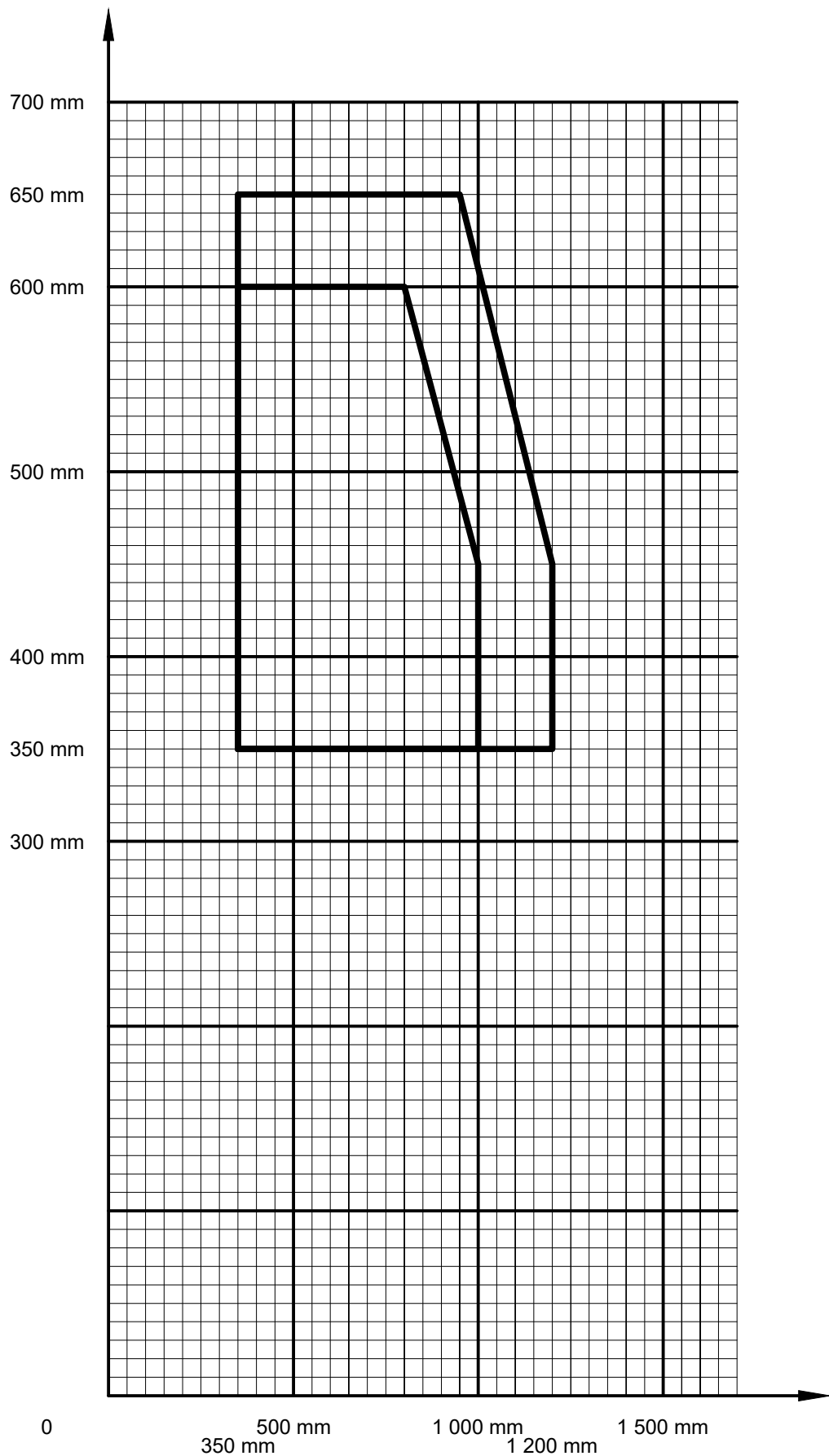
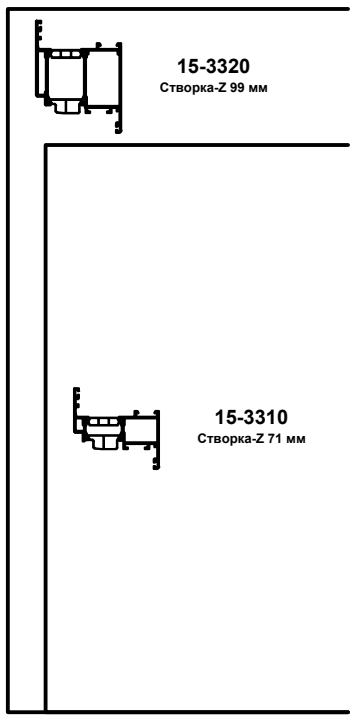

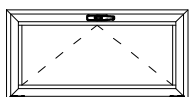
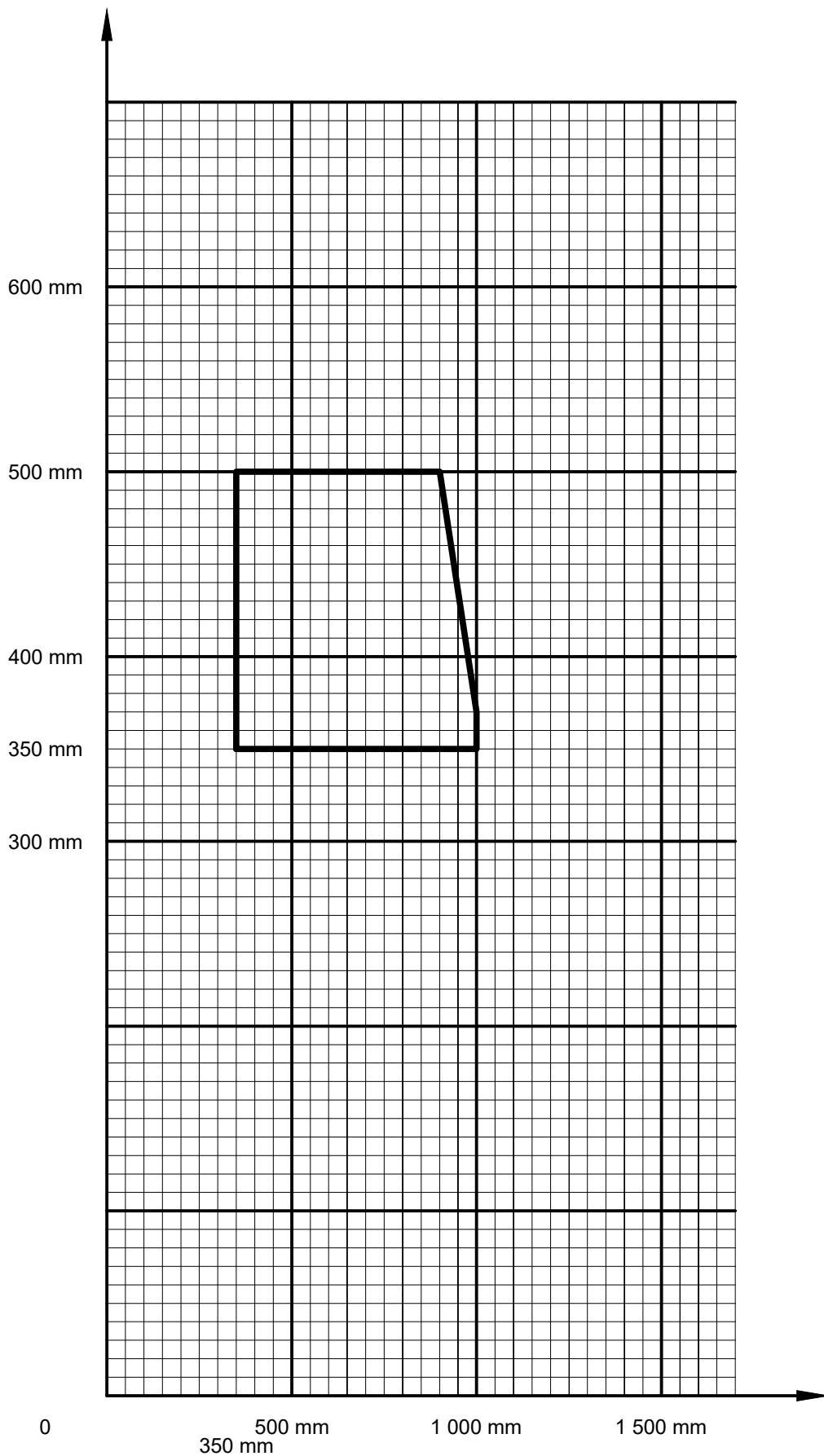
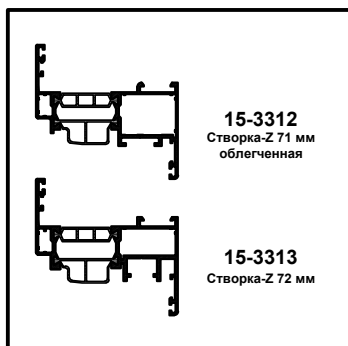

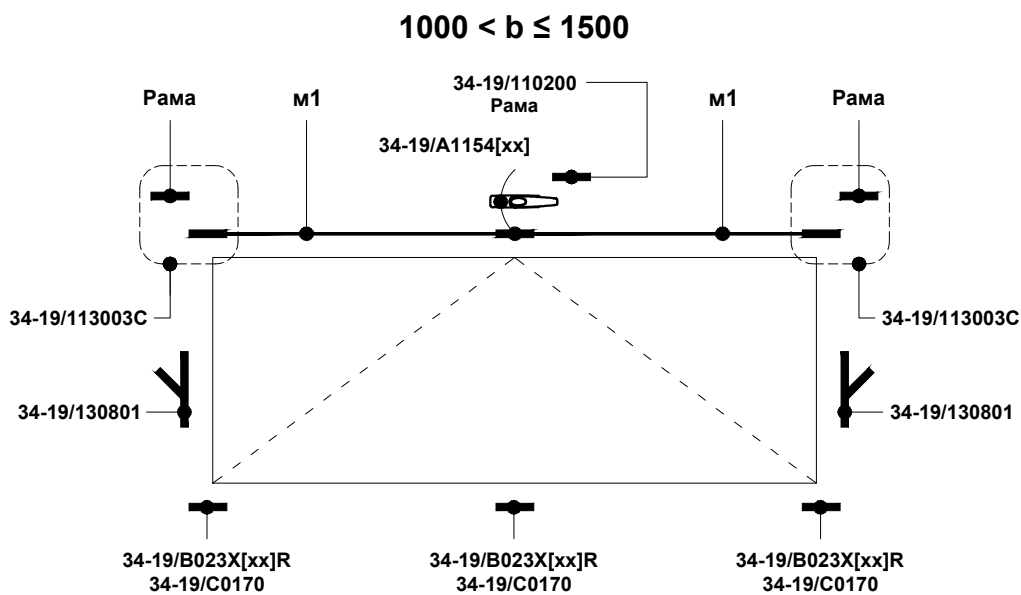
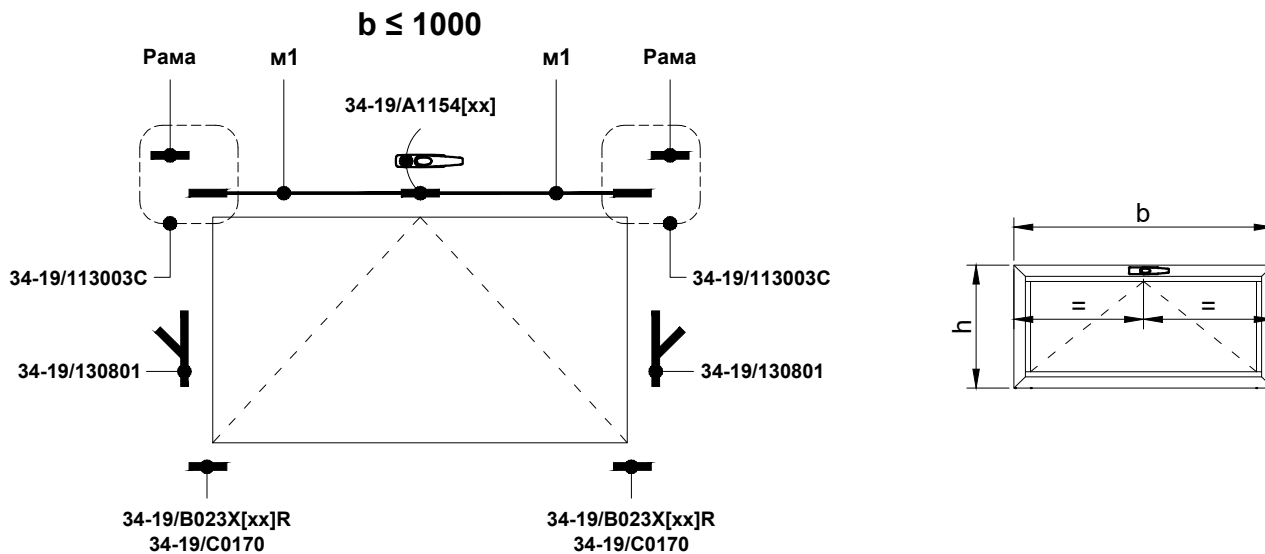

Мувиль	Длина, мм
м1	$h/2 - 205$

Вес створки, кг	Навес	Ограничитель открывания	Ручка	Запорная часть		Ограничения	
				$b \leq 1000$	$1000 < b \leq 1500$	Ширина	Высота
≤ 15	34-19/B023X[xx]R	34-19/130801 x2	34-19/A1154[xx]	34-19/113003C x2	34-19/113003C x2 34-19/110200	см. диаграмму	
≤ 30	34-19/C0170						



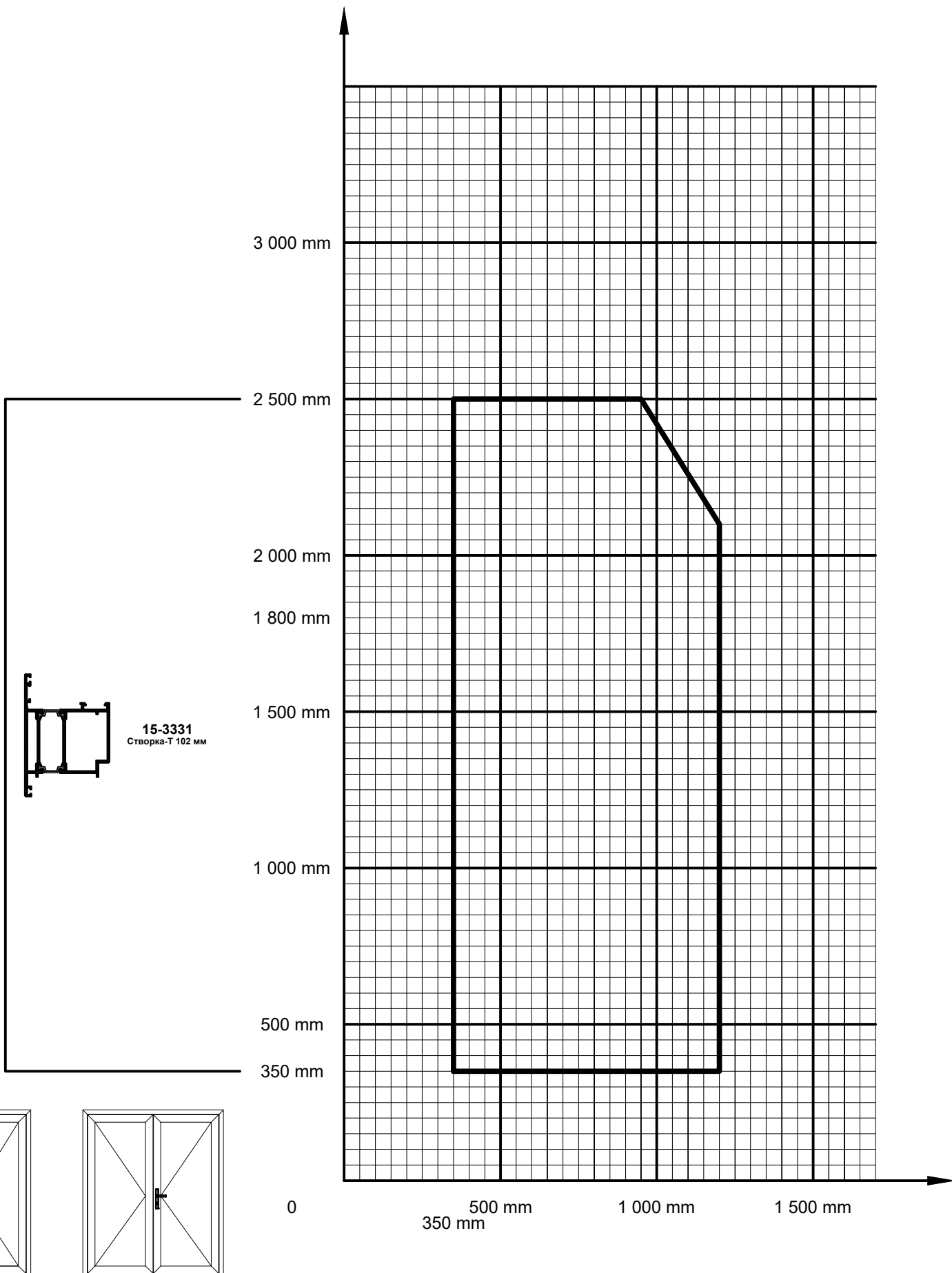

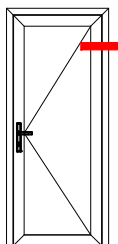
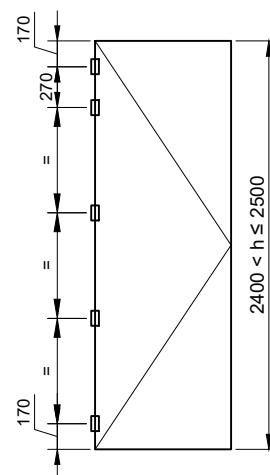
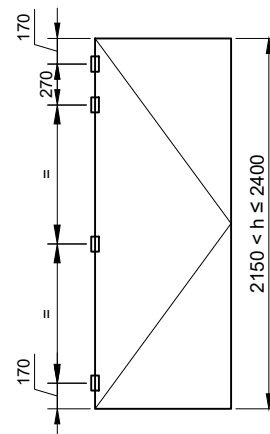
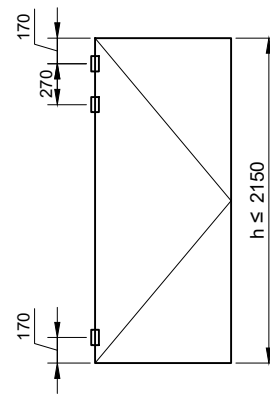
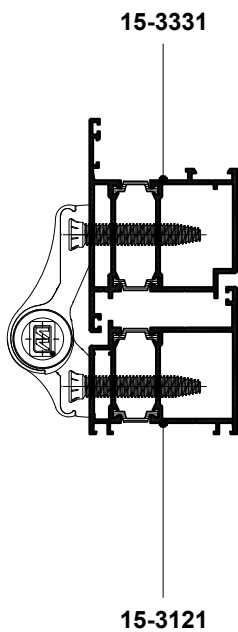

Навес			Крепление		
Внешний вид	Артикул	Наименование	Внешний вид	Артикул	Наименование
	34-20/MX8010456	Навес двухчастный WLINE-MX	x4	34-20/WX80SD4980	Крепление для навеса WALA
	34-20/WX8010456	Навес двухчастный WLINE-WX	x4	34-20/WX80SD4980	Крепление для навеса WALA
	34-25/M701<x>E000	Навес дверной Dr. Hahn		34-25/VP02A0000	Комплект крепления для навеса Dr. Hahn



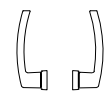
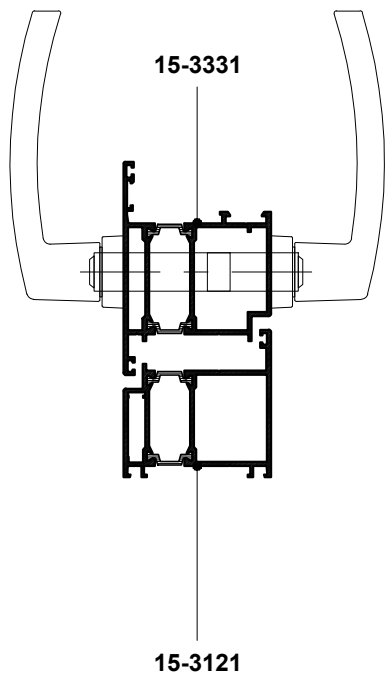

34-02/1615-03

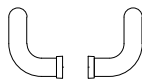

34-02/0206.350

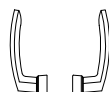

34-19/05182

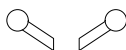

34-20/WUP0000001059

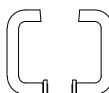

34-04/0000008030093

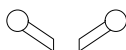

34-20/WUP0000001067

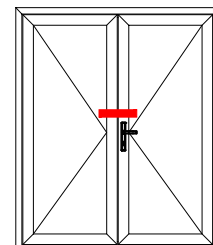
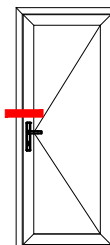

Ручка				Накладка			Цилиндр фигурный
Внешний вид	Артикул	Наименование	Крепление	Внешний вид	Артикул	Крепление	Артикул
	34-02/1615-03	Гарнитур нажимной 32/92/66-75	46-DIN966 A2 M5x60 TX25 x3	-	-	-	34-01/0003/3555
	34-19/05182	Комплект ручек нажимных POLARIS	46-DIN965 Zn M5x16 TX25 x8 40-ART1021 A2 M5x11,5 x8		34-19/0508053[xx] x2	41-DIN7981C A2 3,5x6,5 TX10 x4	34-01/0003/3050
	34-04/0000008030093	Комплект ручек нажимных с накладками	В комплекте	В комплекте	В комплекте	В комплекте	34-01/0003/3555
	34-02/0206.350	Комплект ручек дверных стационарных	В комплекте		34-19/0508053[xx] x2	41-DIN7981C A2 3,5x6,5 TX10 x4	34-01/0003/3050
	34-20/WUP0000001059	Комплект ручек 1200-1400 мм с креплением	В комплекте		34-23/0000417611	43-DIN7982C A2 3,9x13 TX15 x4	34-01/0003/3555
	34-20/WUP0000001067	Комплект ручек 300-500 мм с креплением	В комплекте		34-23/0000417611	43-DIN7982C A2 3,9x13 TX15 x4	34-01/0003/3555



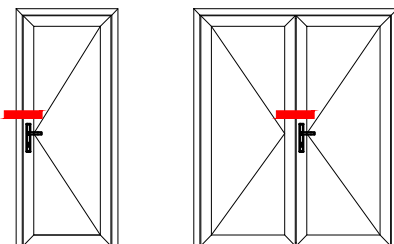
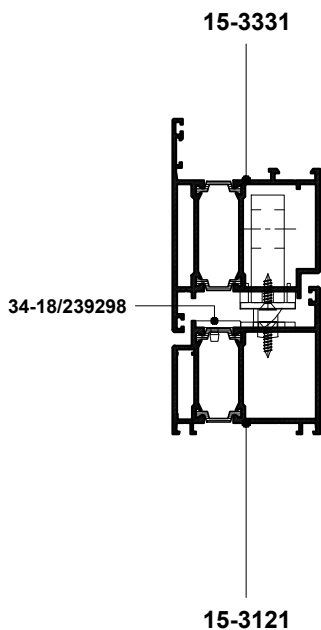

Ручка	Замок				Планка ответная		
	Внешний вид	Артикул	Наименование	Крепление	Внешний вид	Артикул	Крепление
34-02/1615-03 Гарнитура нажимной 32/92/66-75 34-19/05182 Комплект ручек нажимных POLARIS 34-04/0000008030093 Комплект ручек нажимных с накладками		34-22/3469528	Замок клиновый KfV RES 49N 24x6/92/35	43-DIN7982C A2 3,9x16 TX15 x2		34-22/3477532	34-18/239298 43-DIN7982C A2 3,9x16 TX15 x3
		34-04/1100000009810	Замок клиновый 24x3/92/35	34-04/1100000009939 43-DIN7982C A2 3,9x16 TX15 x2	-		34-18/239298 43-DIN7982C A2 3,9x16 TX15 x3
		34-22/3488093	Замок M3K KfV AS2300 24x6x1880-2170/35/92	43-DIN7982C A2 3,9x16 TX15 x10		34-22/3478553	34-18/239298 43-DIN7982C A2 3,9x16 TX15 x10
		34-22/3492892	Замок M3K KfV AS2750 24x6x1880-2170/35/92	43-DIN7982C A2 3,9x16 TX15 x10		34-22/3478553 34-22/3478552	34-18/239298 43-DIN7982C A2 3,9x16 TX15 x10
34-02/0206.350 Комплект ручек дверных стационарных 34-20/WUP0000001059 Комплект ручек 1200-1400 мм с креплением 34-20/WUP0000001067 Комплект ручек 300-500 мм с креплением		34-22/3469528	Замок клиновый KfV RES 49N 24x6/92/35	43-DIN7982C A2 3,9x16 TX15 x2		34-22/3477532 34-22/3493198	34-18/239298 43-DIN7982C A2 3,9x16 TX15 x3
		34-04/1100000009820	Замок роликовый 24x3/92/35	34-04/1100000009939 43-DIN7982C A2 3,9x16 TX15 x2	-	34-22/3477533 34-22/3493198	34-18/239298 43-DIN7982C A2 3,9x16 TX15 x3
		34-22/3488093	Замок M3K KfV AS2300 24x6x1880-2170/35/92	43-DIN7982C A2 3,9x16 TX15 x10		34-22/3478553 34-22/3493198 34-22/3478552 34-22/3493198	34-18/239298 43-DIN7982C A2 3,9x16 TX15 x10

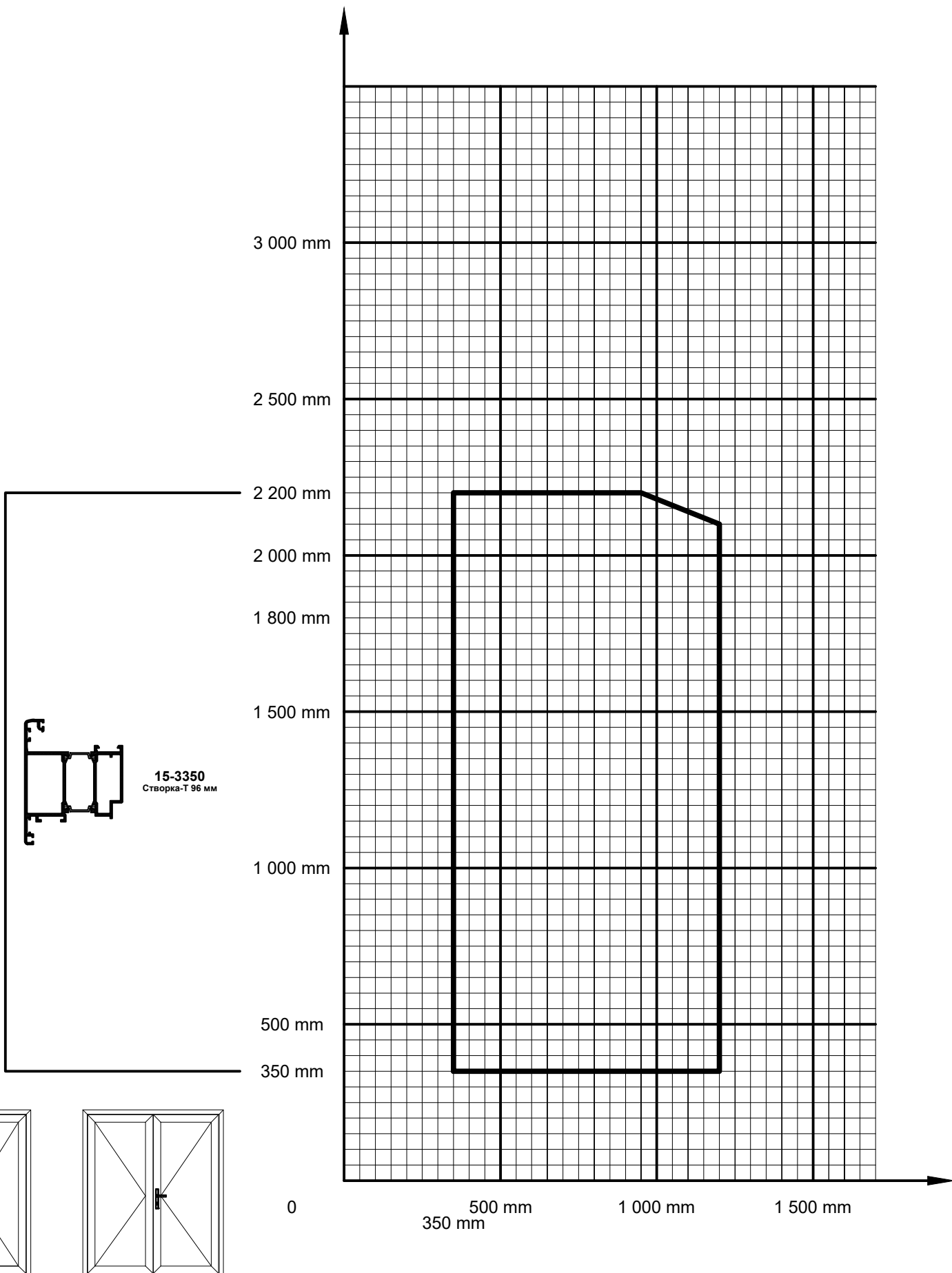

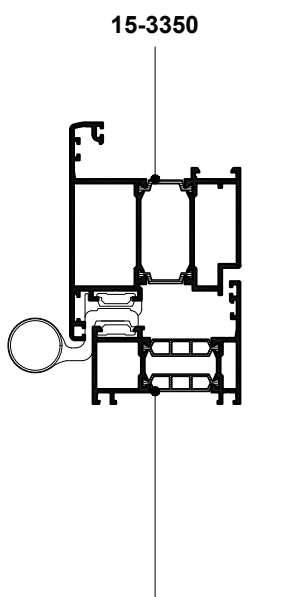

15-3111 15-3131

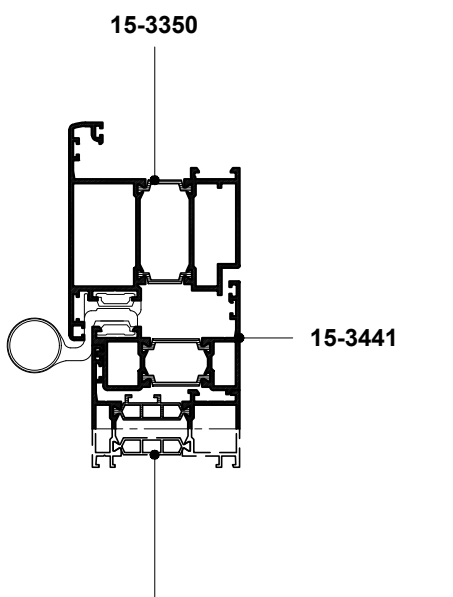

15-3110 15-3112 15-3130 15-3151 15-3152



15-3210 15-3212 15-3221 15-3220

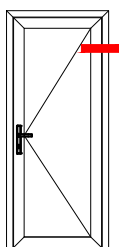
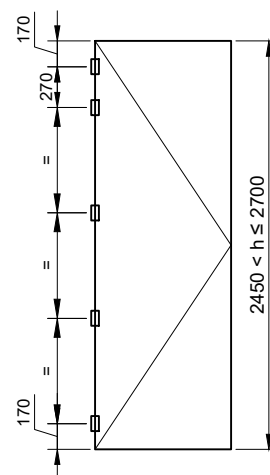
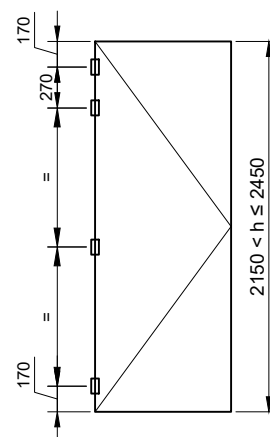
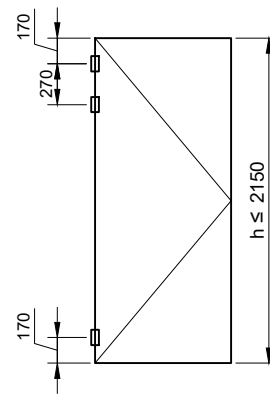

Навес			Крепление
Внешний вид	Артикул	Наименование	
	34-19/A011X[xx]	Навес двухчастный TAURUS	В комплекте



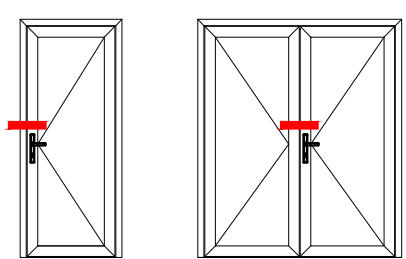
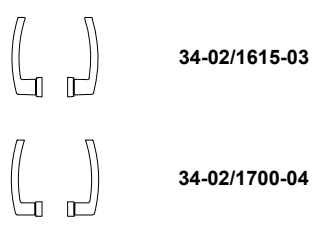
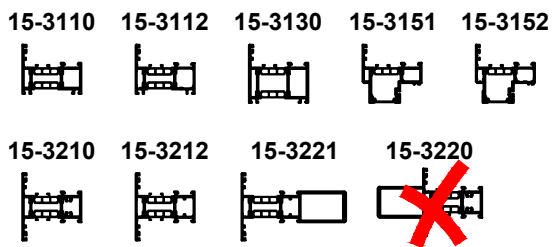
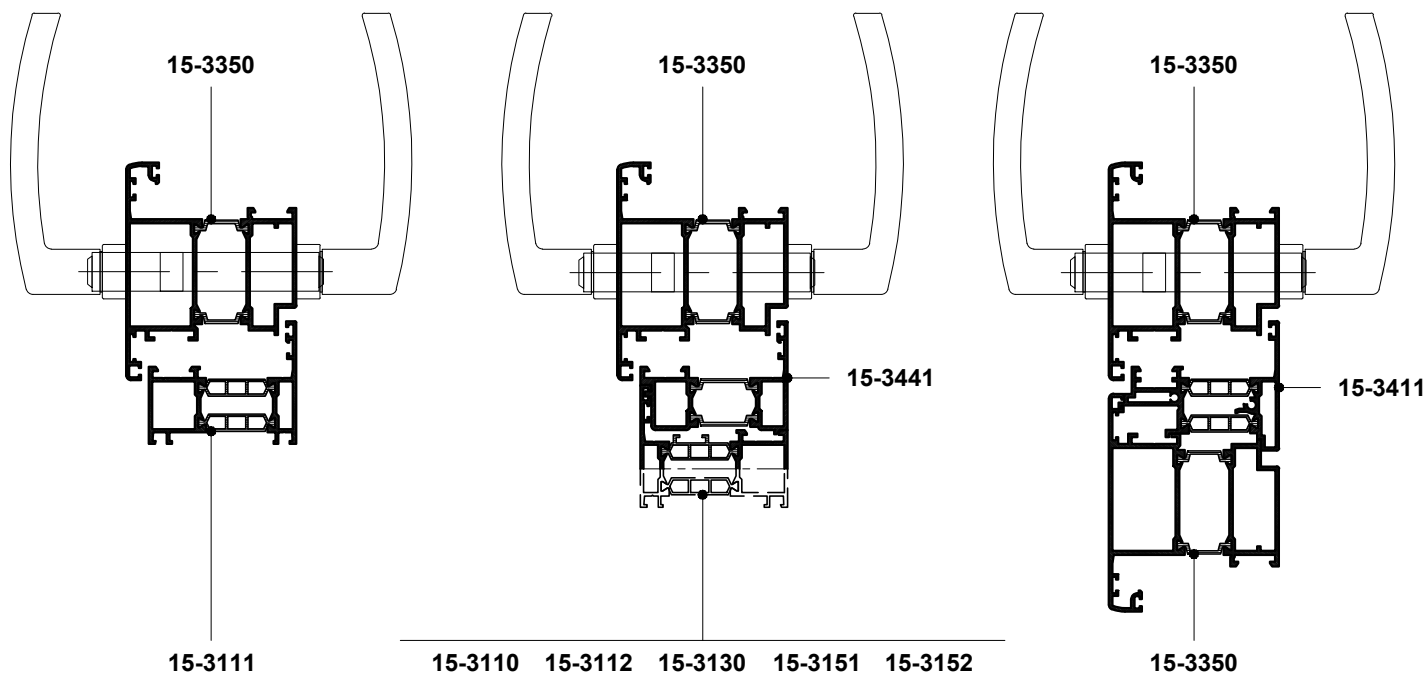

Ручка				Накладка			Цилиндр фигурный
Внешний вид	Артикул	Наименование	Крепление	Внешний вид	Артикул	Крепление	Артикул
	34-02/1615-03	Гарнитур нажимной 32/92/66-75	46-DIN966 A2 M5x70 TX25 x3	-	-	-	34-01/0003/3565
	34-02/1700-04	Гарнитур нажимной 24/92/76-84	46-DIN966 A2 M5x70 TX25 x3	-	-	-	34-01/0003/3565
	34-02/0206.350	Комплект ручек дверных стационарных	В комплекте		34-14/00001474	43-DIN7982C A2 3,9x13 TX15 x4	34-01/0003/3565



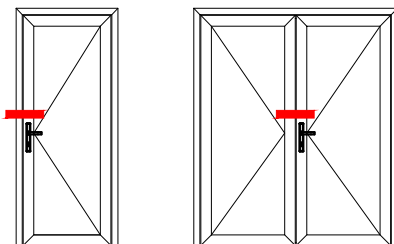
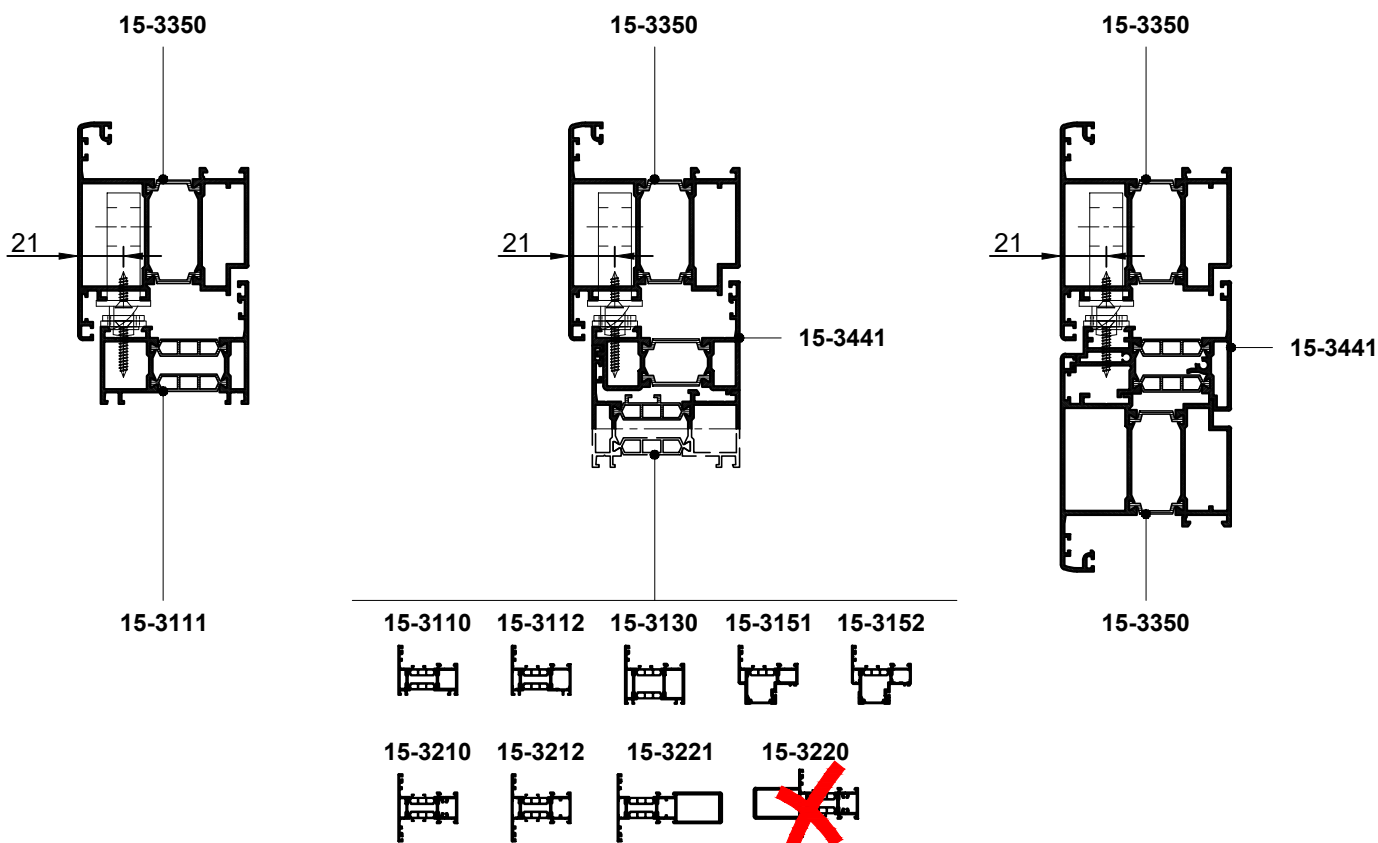

Замок				Планка ответная			Ручка
Внешний вид	Артикул	Наименование	Крепление	Внешний вид	Артикул	Крепление	
	34-04/110000009810	Замок клиновй 24x3/92/35	34-04/110000009939 43-DIN7982C A2 3,9x16 TX15 x2		34-16/CT7777	43-DIN7982C A2 3,9x25 TX15 x3	34-02/1700-04 Гарнитура нажимной 24/92/76-84 34-02/1615-03 Гарнитура нажимной 32/92/66-75
	34-04/110000009820	Замок роликовый 24x3/92/35	34-04/110000009939 43-DIN7982C A2 3,9x16 TX15 x2		34-16/CT7777	43-DIN7982C A2 3,9x25 TX15 x3	34-02/0206.350 Комплект ручек дверных стационарных



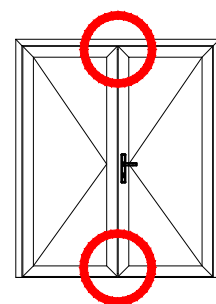
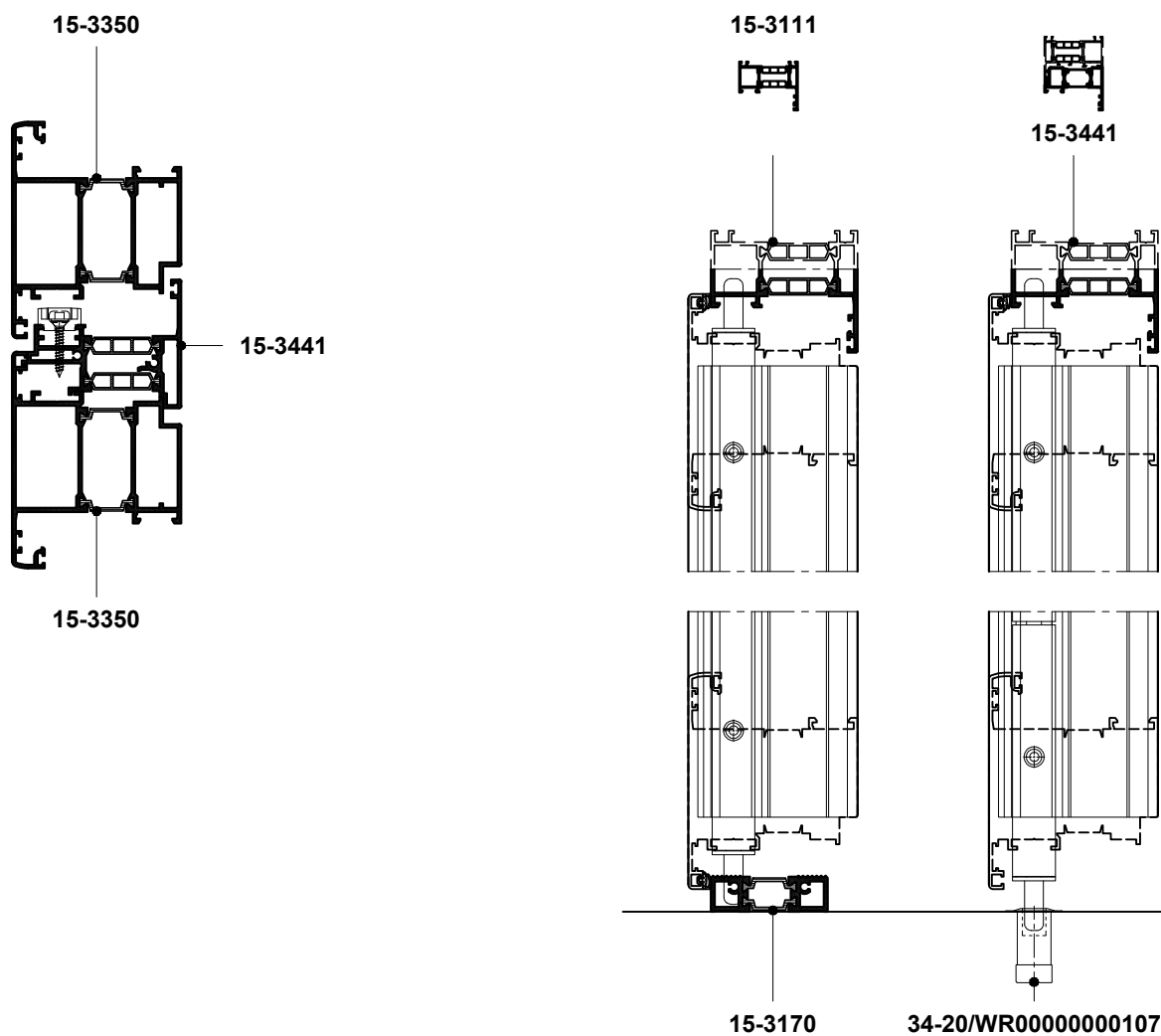

Шпингалет				Планка ответная			Примыкающий элемент
Внешний вид	Артикул	Наименование	Крепление	Внешний вид	Артикул	Крепление	Артикул
	34-19/052402[xx]	Шпингалет 19x8x220	В комплекте	-	-	-	15-3111 15-3170 15-3441
					34-20/WR00000000107	-	Пол



15-3310 15-3312 15-3320

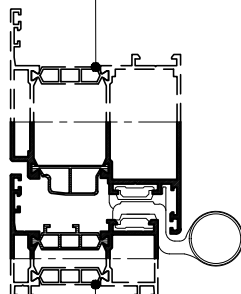

15-3110 15-3112 15-3130 15-3210 15-3212



15-3151 15-3152 15-3220 15-3221

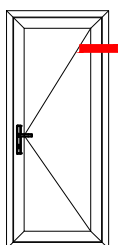
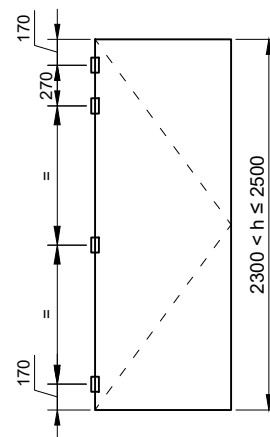
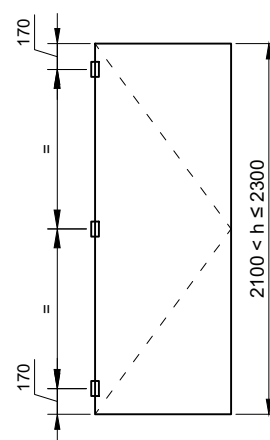
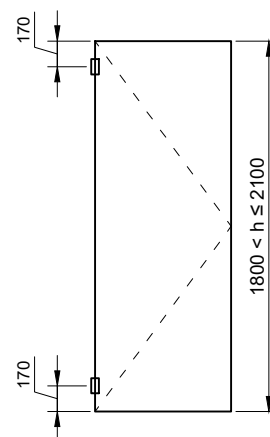

Навес			Ограничения		
Внешний вид	Артикул	Наименование	Ширина створки	Высота створки	Вес створки
	34-19/A011X[xx]	Навес двухчастный TAURUS	≤ 1200	≤ 2500	90 кг



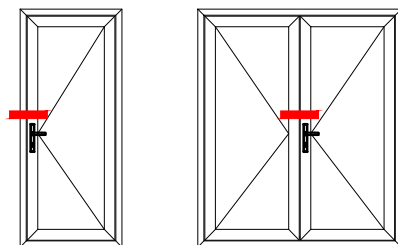
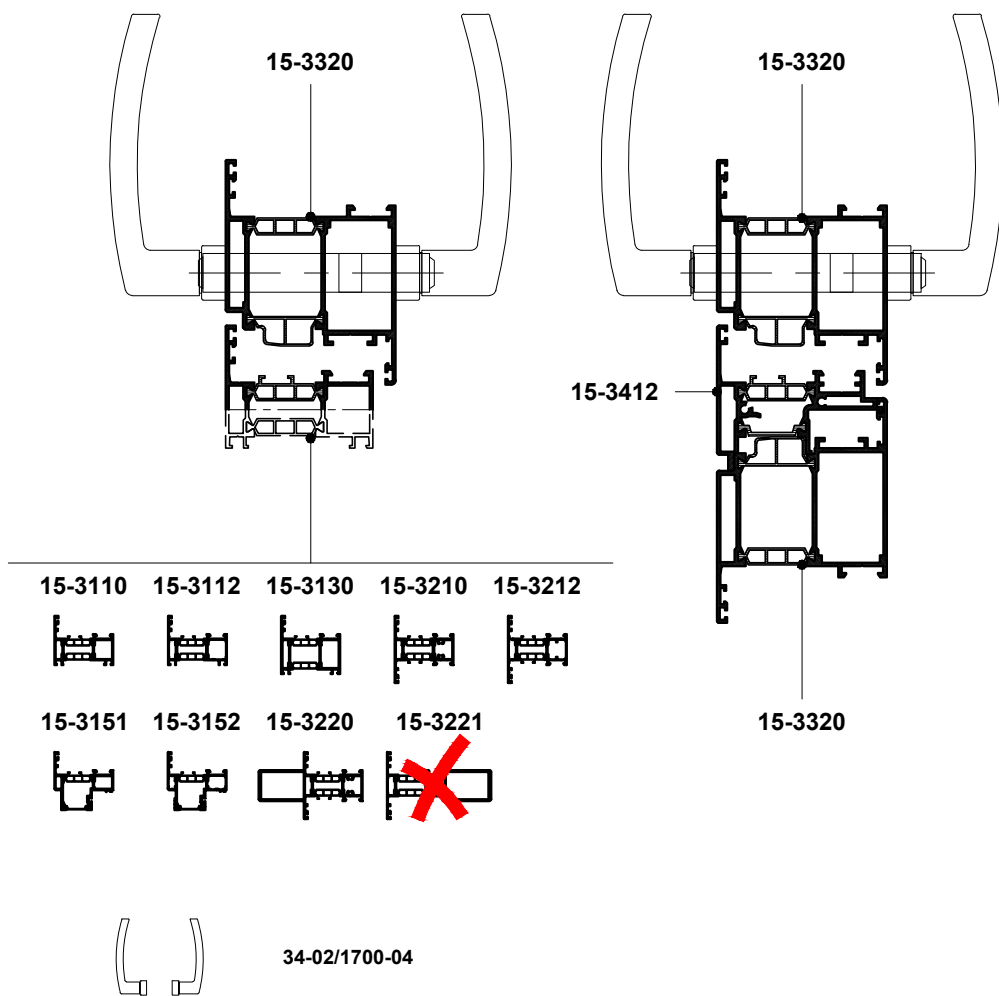

Ручка				Накладка			Цилиндр фигурный
Внешний вид	Артикул	Наименование	Крепление	Внешний вид	Артикул	Крепление	Артикул
	34-02/1615-03	Гарнитур нажимной 32/92/66-75	46-DIN966 A2 M5x70 TX25 x3	-	-	-	34-01/0003/3565
	34-02/1700-04	Гарнитур нажимной 24/92/76-84	46-DIN966 A2 M5x70 TX25 x3	-	-	-	34-01/0003/3565



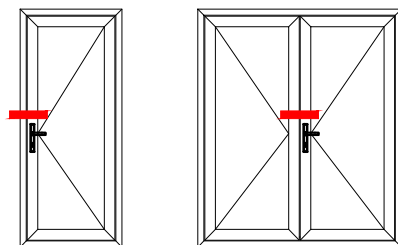
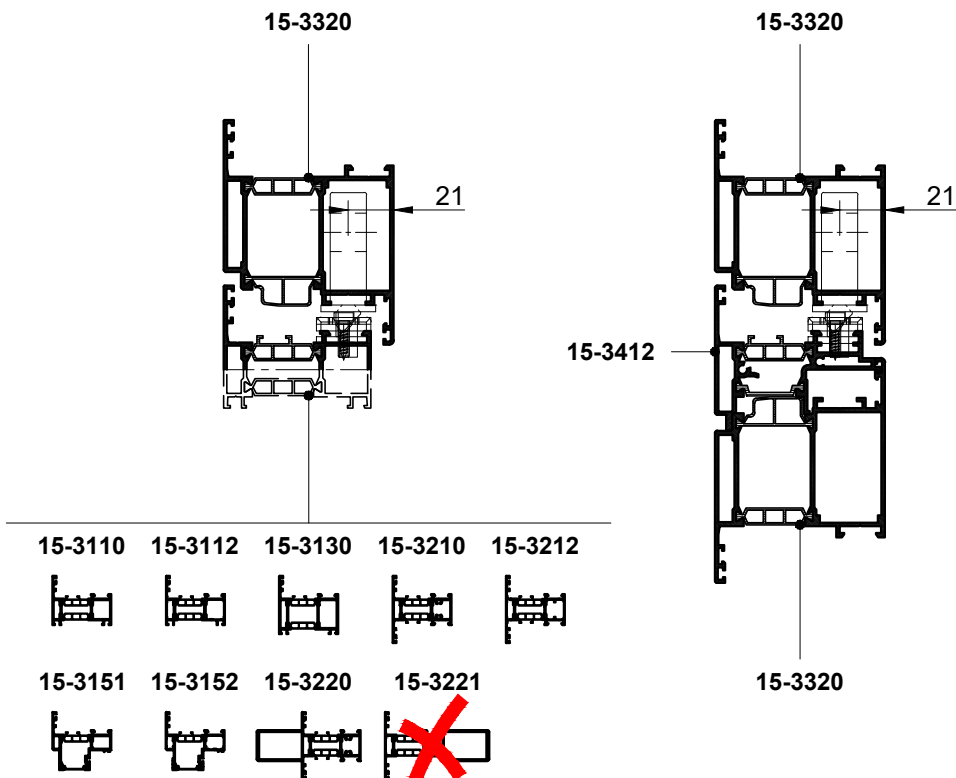

Замок				Планка ответная			Ручка
Внешний вид	Артикул	Наименование	Крепление	Внешний вид	Артикул	Крепление	
	34-22/3506068	Замок МЗК KFV AS2750 24x3x2130-2400/35/92	43-DIN7982C A2 3,9x16 TX15 x10		34-03/3093.00 34-22/3478743 доп x2	43-DIN7982C A2 3,9x16 TX15 x7	34-02/1700-04 Гарнитура нажимной 24/92/76-84
					34-03/3093.00 34-22/3478743 доп x2		



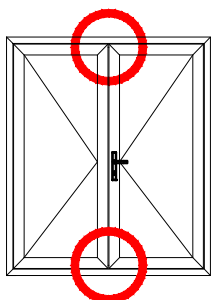
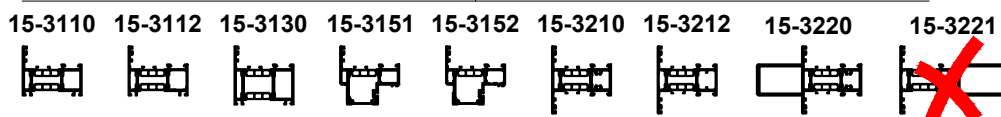
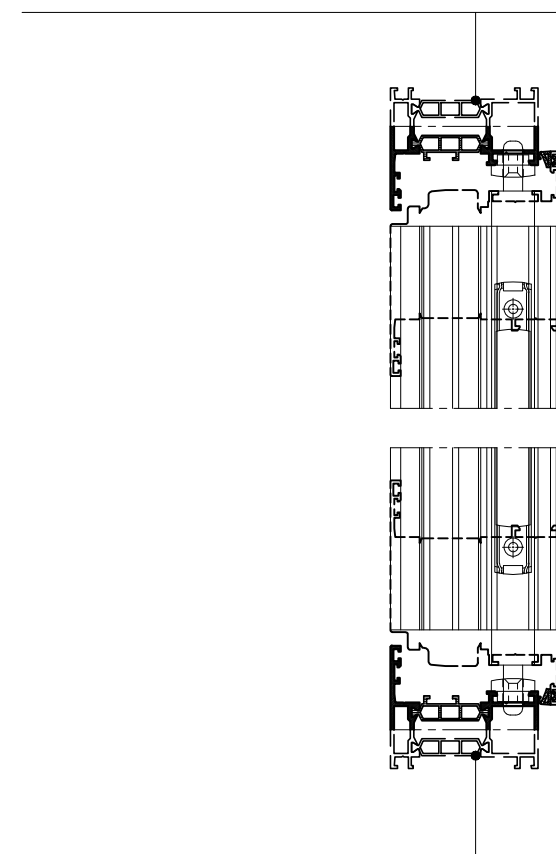
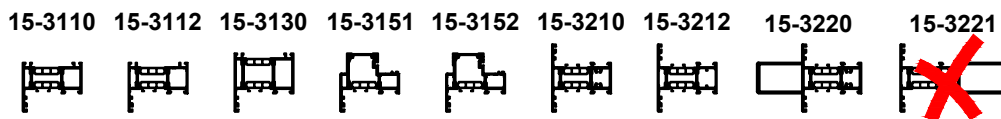
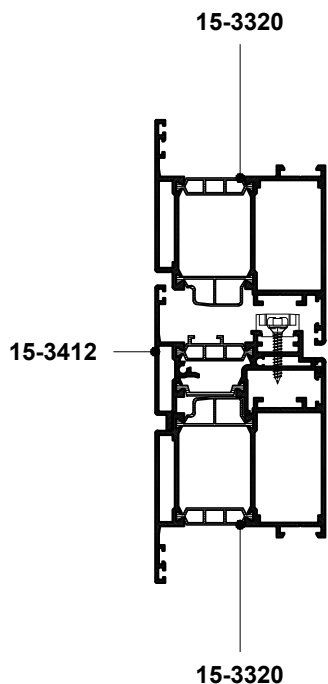

Шпингалет				Планка ответная			Примыкающий элемент
Внешний вид	Артикул	Наименование	Крепление	Внешний вид	Артикул	Крепление	Артикул
	34-19/052401[xx]	Шпингалет 19x8x140	В комплекте		34-19/0524020	В комплекте	15-3110 15-3112 15-3130 15-3151 15-3152 15-3210 15-3212 15-3220

