



Комплектация



Сборка



СОДЕРЖАНИЕ

- | | |
|------------|--|
| 01. | Содержание, оглавление, термины |
| 02. | Профили |
| 03. | Уплотнители, пластиковые адаптеры и вставки,
термомосты |
| 04. | Комплектующие и аксессуары |
| 05. | Сечения |
| 06. | Узлы |
| 07. | Остекление |
| 08. | Встраиваемые конструкции |
| 09. | Сборка |

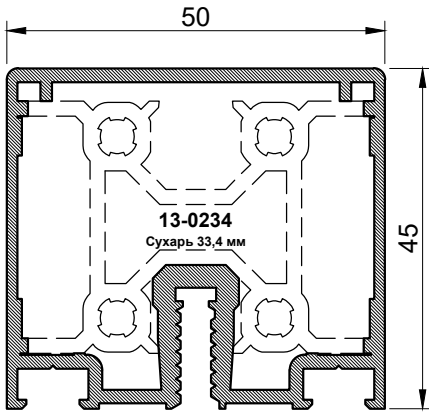
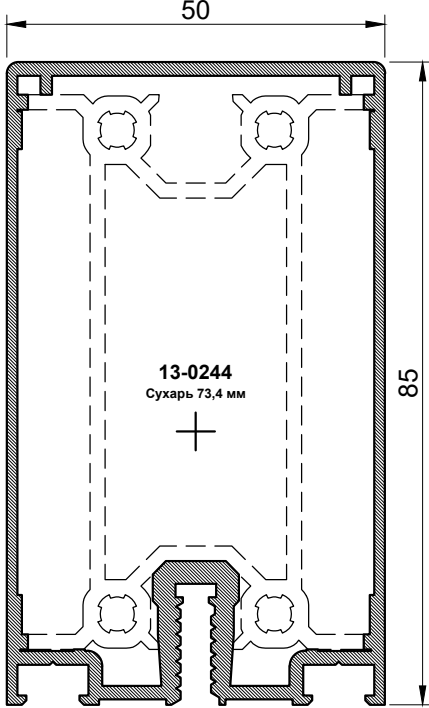

Сечение	Артикул Наименование	I_x см ⁴ I_y см ⁴	W_x см ³ W_y см ³	S см ² P мм
	<p>13-5330 Ригель 45 мм</p>			$\frac{0}{0}$
	<p>13-5340 Ригель 85 мм</p>	$\frac{55,15}{18,99}$	$\frac{0,74}{0,49}$	$\frac{5,537281}{339}$



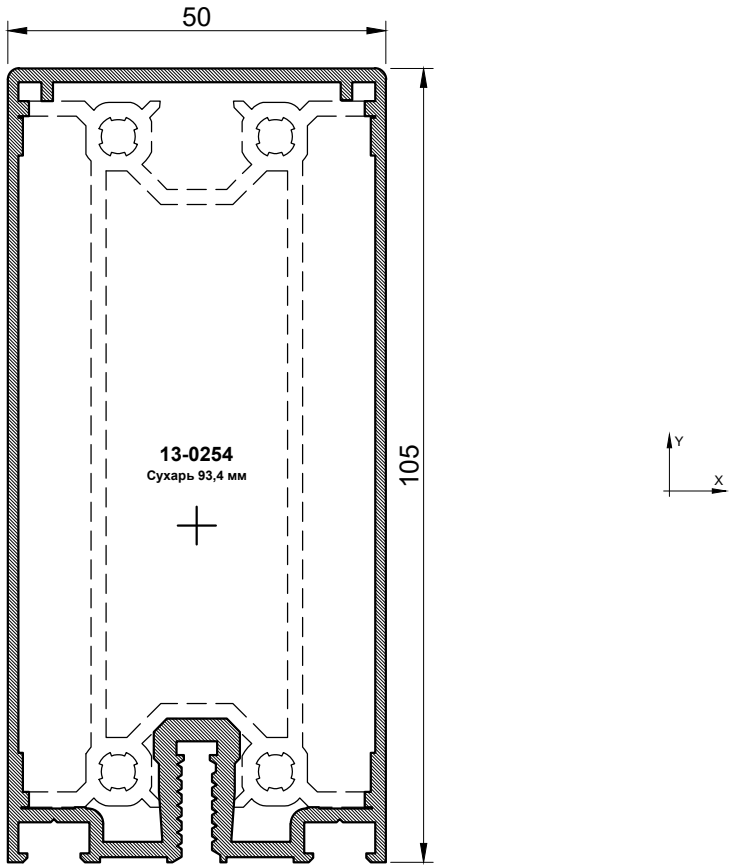

Сечение	Артикул Наименование	I_x см ⁴ I_y см ⁴	W_x см ³ W_y см ³	S см ² P мм
 <p>50</p> <p>105</p> <p>13-0254 Сухарь 93,4 мм</p> <p>Y X</p>	<p>13-5350 Ригель 105 мм</p>	<p>91,17 22,34</p>	<p>0,9 0,82</p>	<p>6,131215 378</p>

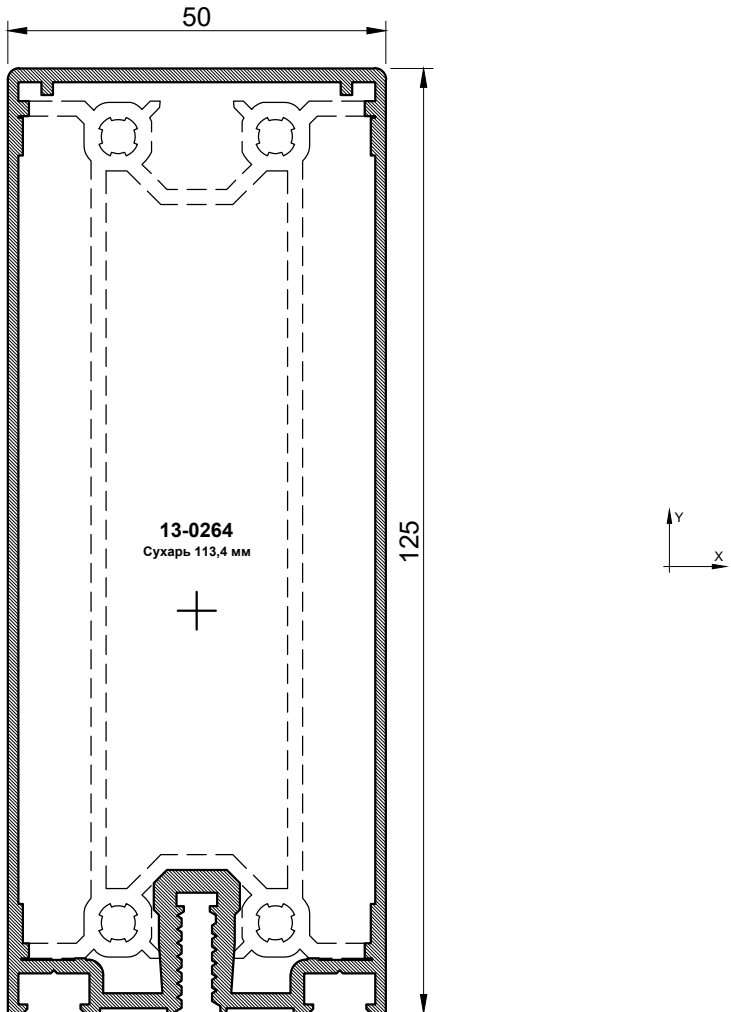

Сечение	Артикул Наименование	I_x см ⁴ I_y см ⁴	W_x см ³ W_y см ³	S см ² P мм
 <p>50</p> <p>125</p> <p>13-0264 Сухарь 113,4 мм</p> <p>Y X</p>	<p>13-5360 Ригель 125 мм</p>	<p>143,19 25,71</p>	<p>0,9 0,82</p>	<p>6,705225 418</p>

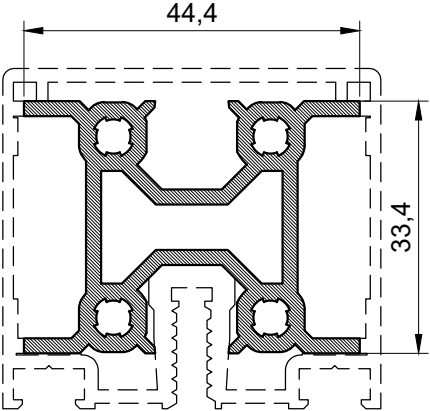
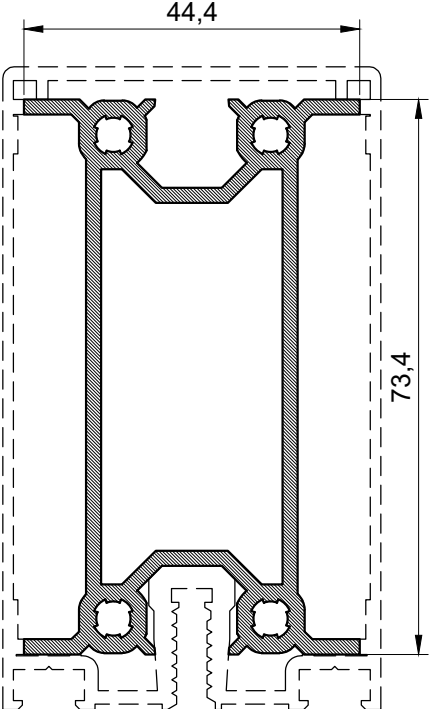

Сечение	Артикул Наименование	I_x см ⁴ I_y см ⁴	W_x см ³ W_y см ³	S см ² P мм
 <p data-bbox="483 712 568 750">13-5330 Ригель 45 мм</p>	<p data-bbox="962 477 1165 555">13-0234 Сухарь 33,4 мм</p>			<p data-bbox="1422 488 1501 555">0 0</p>
 <p data-bbox="483 1500 568 1538">13-5340 Ригель 85 мм</p>	 <p data-bbox="962 1115 1165 1193">13-0244 Сухарь 73,4 мм</p>			<p data-bbox="1422 1126 1501 1193">0 0</p>

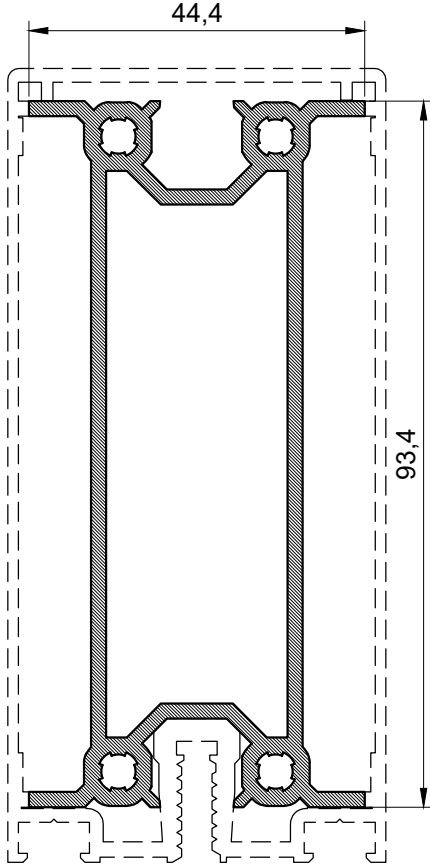

Сечение	Артикул Наименование	I_x см ⁴ I_y см ⁴	W_x см ³ W_y см ³	S см ² P мм
 <p data-bbox="478 1164 566 1198">13-5350 Ригель 105 мм</p>	<p data-bbox="957 694 1165 784">13-0254 Сухарь 93,4 мм</p>			<p data-bbox="1436 705 1484 772">0 0</p>

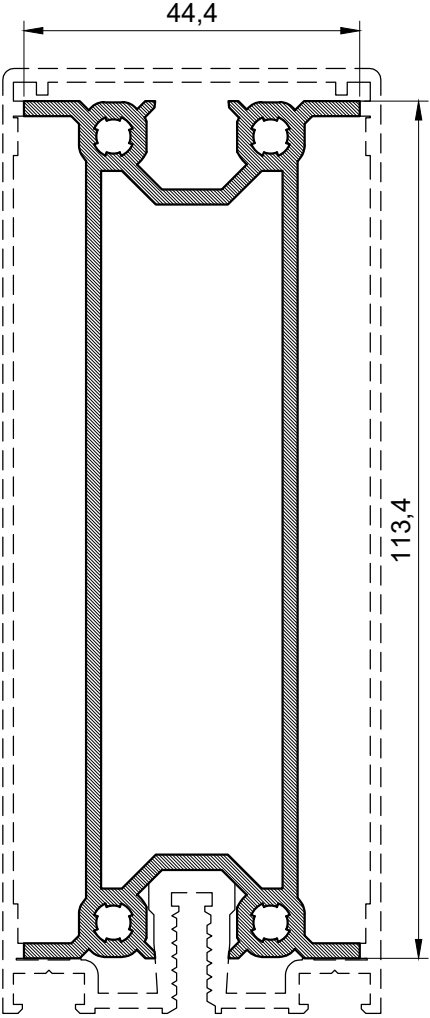

Сечение	Артикул Наименование	I_x см ⁴ I_y см ⁴	W_x см ³ W_y см ³	S см ² P мм
 <p data-bbox="483 1317 571 1355">13-5360 Ригель 125 мм</p>	<p data-bbox="954 779 1169 857">13-0264 Сухарь 113,4 мм</p>			<p data-bbox="1422 786 1505 853">0 0</p>

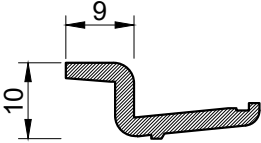
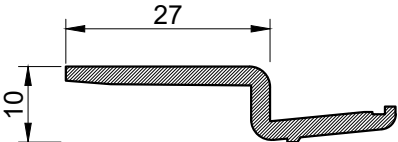
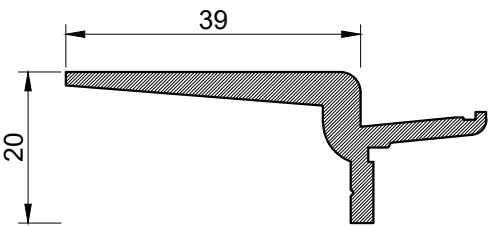
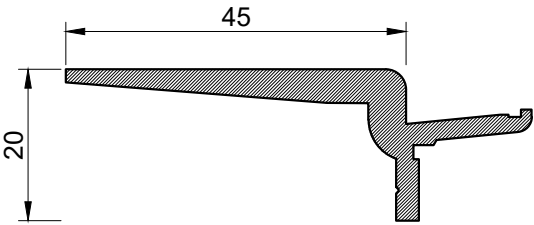
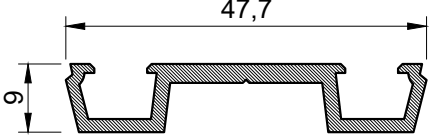
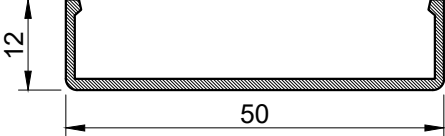
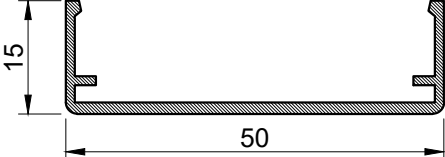

Сечение	Артикул Наименование	I_x см ⁴	W_x см ³	S см ²
		I_y см ⁴	W_y см ³	P мм
	13-0304 Опора СП 4-8 мм облегчённая			
	13-0312 Опора СП 26 мм облегчённая			
	13-0323 Опора СП 36 мм с фиксацией			
	13-0324 Опора СП 46 мм с фиксацией			
	13-1500 Прижим			
	13-1610 Капот 12 мм			
	13-1620 Капот 15 мм			



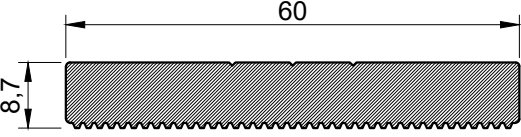
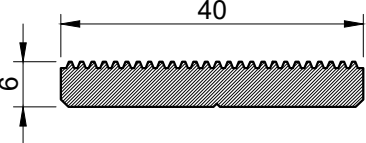
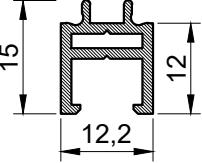
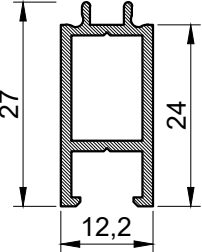



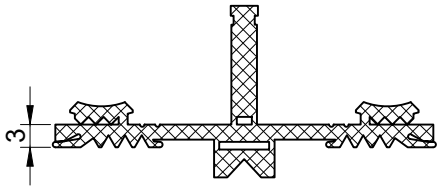
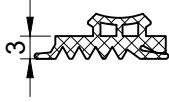

Сечение	Артикул Наименование	I_x см ⁴ I_y см ⁴	W_x см ³ W_y см ³	S см ² P мм
	<p>10-5081 Пластина опорная</p>			
	<p>10-5090 Шайба 40 мм</p>			
	<p>13-1811 Уширитель 12 мм</p>			
	<p>13-1812 Уширитель 24 мм</p>			

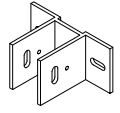

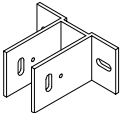
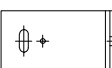
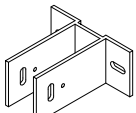

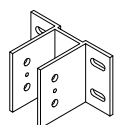

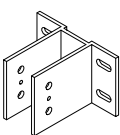
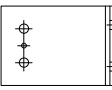
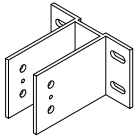
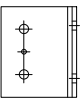
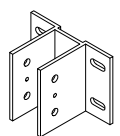
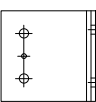
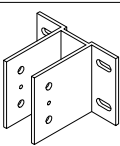
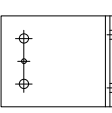
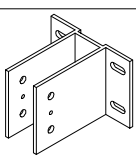

Сечение	Ед. Изм.	Н.У.	Артикул Наименование
	пог. м	0	50-5032 Уплотнитель внутренний 3 мм
	пог. м	0	50-5033 Уплотнитель внутренний 3 мм



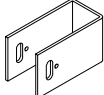
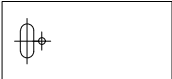
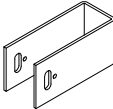
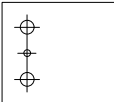
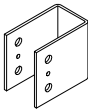

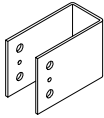

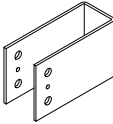
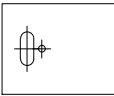
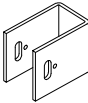
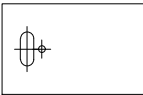
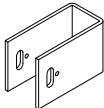
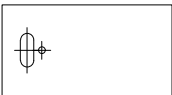
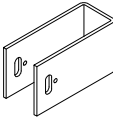
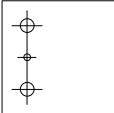
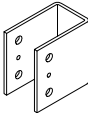
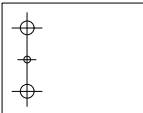
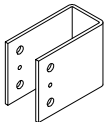
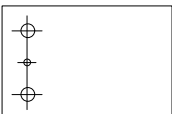
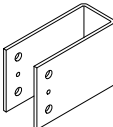







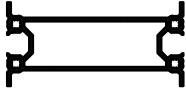

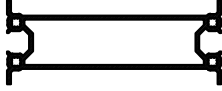
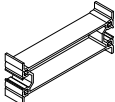
Сечение	Внешний вид	Ед. Изм.	Н.У.	Артикул Наименование
		шт.	1	23-0551/0800 Кронштейн подвижный 100 мм x80 мм
		шт.	1	23-0552/0800 Кронштейн подвижный 125 мм x80 мм
		шт.	1	23-0553/0800 Кронштейн подвижный 150 мм x80 мм
		шт.	1	23-0551/1050 Кронштейн стационарный 100 мм x105 мм
		шт.	1	23-0552/1050 Кронштейн стационарный 125 мм x105 мм
		шт.	1	23-0553/1050 Кронштейн стационарный 150 мм x105 мм
		шт.	1	23-0551/1200 Кронштейн стационарный 100 мм x120 мм
		шт.	1	23-0552/1200 Кронштейн стационарный 125 мм x120 мм
		шт.	1	23-0553/1200 Кронштейн стационарный 150 мм x120 мм

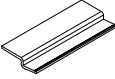

Сечение	Внешний вид	Ед. Изм.	Н.У.	Артикул Наименование
		шт.	1	31-0111 Кронштейн подвижный 100x70x4 мм
		шт.	1	31-0112 Кронштейн подвижный 125x70x4 мм
		шт.	1	31-0113 Кронштейн подвижный 150x70x4 мм
		шт.	1	31-0121 Кронштейн стационарный 100x90x4 мм
		шт.	1	31-0122 Кронштейн стационарный 125x90x4 мм
		шт.	1	31-0123 Кронштейн стационарный 150x90x4 мм
		шт.	1	31-0131 Кронштейн подвижный 100x80x5 мм
		шт.	1	31-0132 Кронштейн подвижный 125x80x5 мм
		шт.	1	31-0133 Кронштейн подвижный 150x80x5 мм
		шт.	1	31-0141 Кронштейн стационарный 100x100x5 мм
		шт.	1	31-0142 Кронштейн стационарный 125x100x5 мм
		шт.	1	31-0143 Кронштейн стационарный 150x100x5 мм

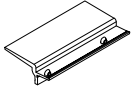

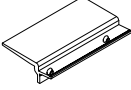
Сечение	Внешний вид	Ед. Изм.	Н.У.	Артикул Наименование
		шт.	1	23-0234/0215 Сухарь 33,4 мм x21,5 мм
		шт.	1	23-0244/0215 Сухарь 73,4 мм x21,5 мм
		шт.	1	23-0254/0215 Сухарь 93,4 мм x21,5 мм
		шт.	1	23-0264/0215 Сухарь 113,4 мм x21,5 мм
		шт.	1	23-0304/1000 Опора СП 4-8 мм облегченная x100 мм
		шт.	1	23-0312/1000 Опора СП 26 мм облегченная x100 мм
		шт.	1	23-0323/1000 Опора СП 36 мм с фиксацией x100 мм
		шт.	1	23-0324/1000 Опора СП 46 мм с фиксацией x100 мм



13-5330

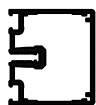

13-5340



13-5350



13-5360

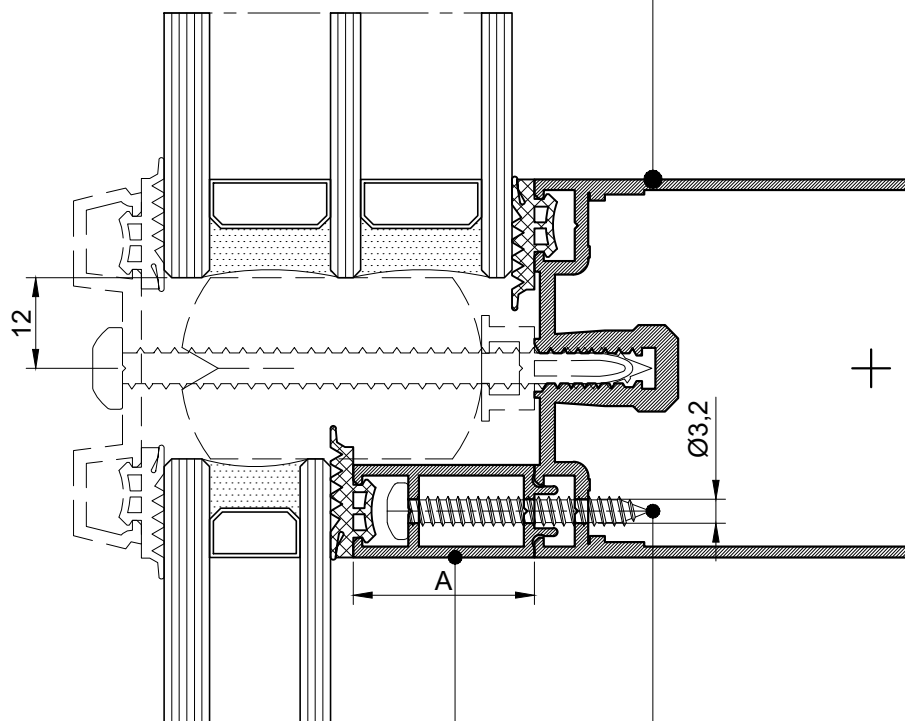

Уширитель
см. раздел
"Остекление"

A, mm	Уширитель	Шуруп
12	13-1811 Уширитель 12 мм	41-DIN7981C A2 3,9x22 TX15 шаг 300 мм
24	13-1812 Уширитель 24 мм	41-DIN7981C A2 3,9x32 TX15 шаг 300 мм



13-5330

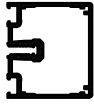

13-5340



13-5350

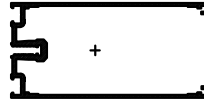

13-5360

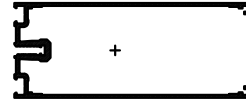

13-1500

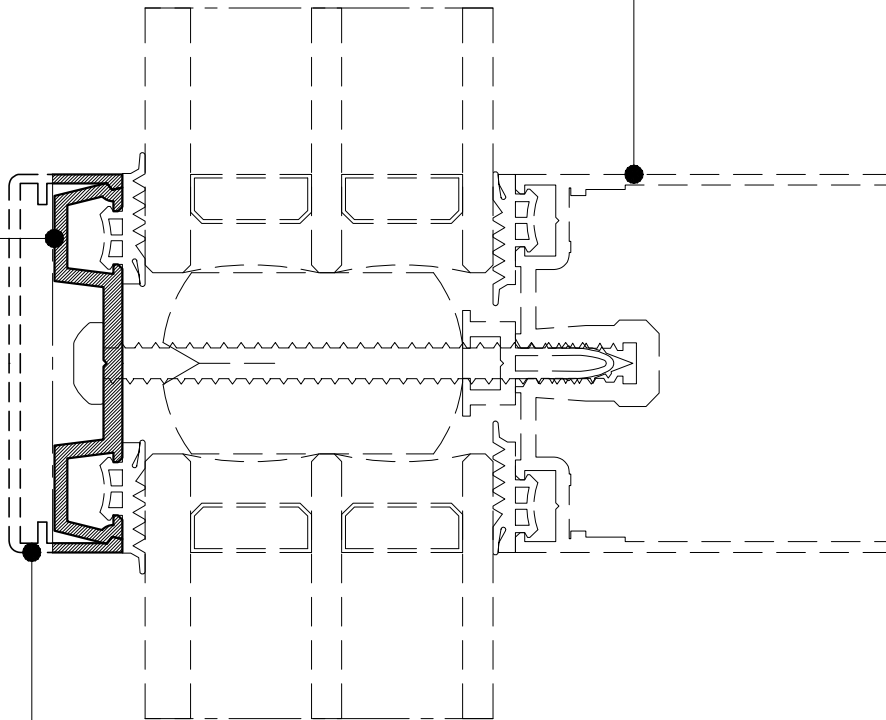

13-1610



13-1620



WD45

11-4210

11-4211

11-4340

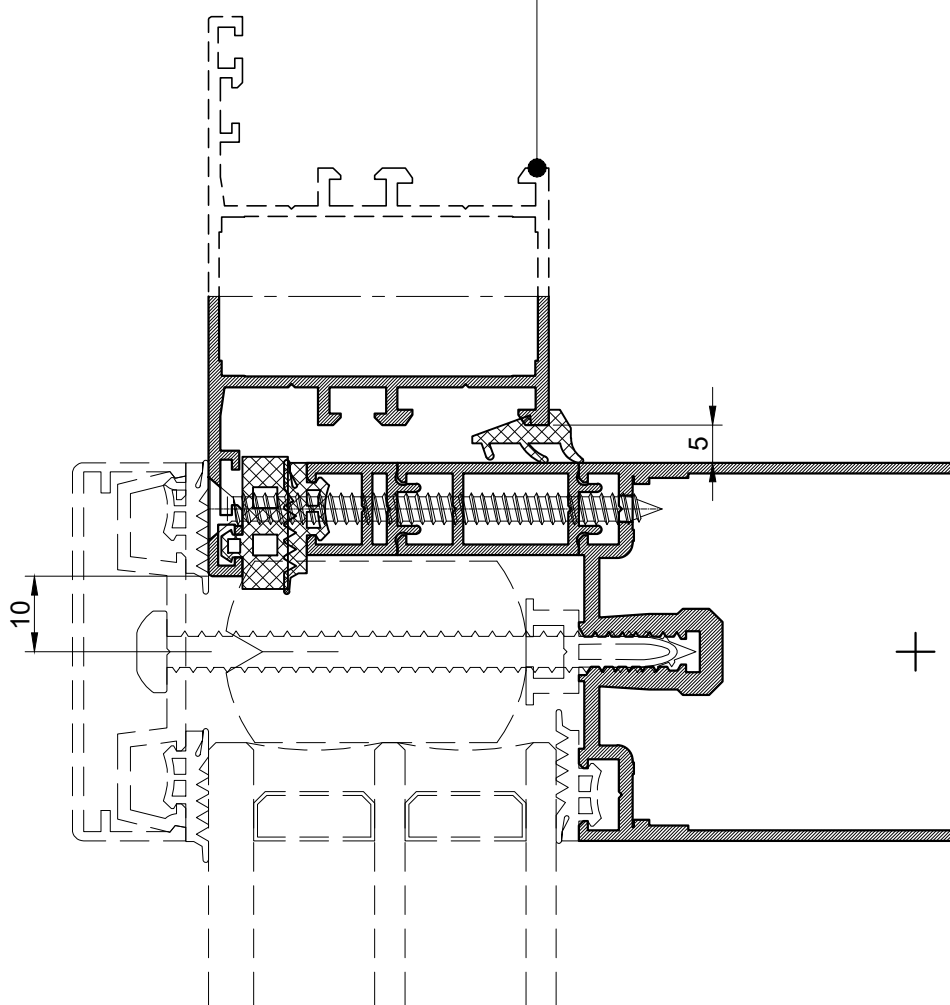
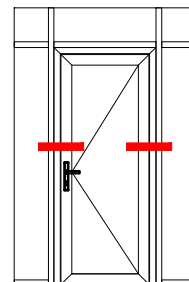
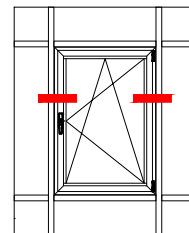
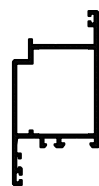
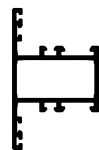
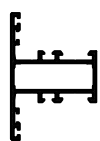

Смотри раздел "Встраиваемые конструкции"



WD55

WD64

WD74

12-2141

12-3141

15-2141

15-2151

15-2152





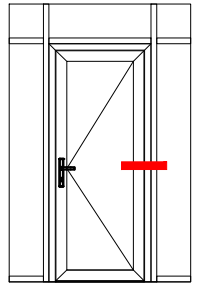
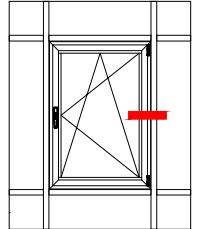
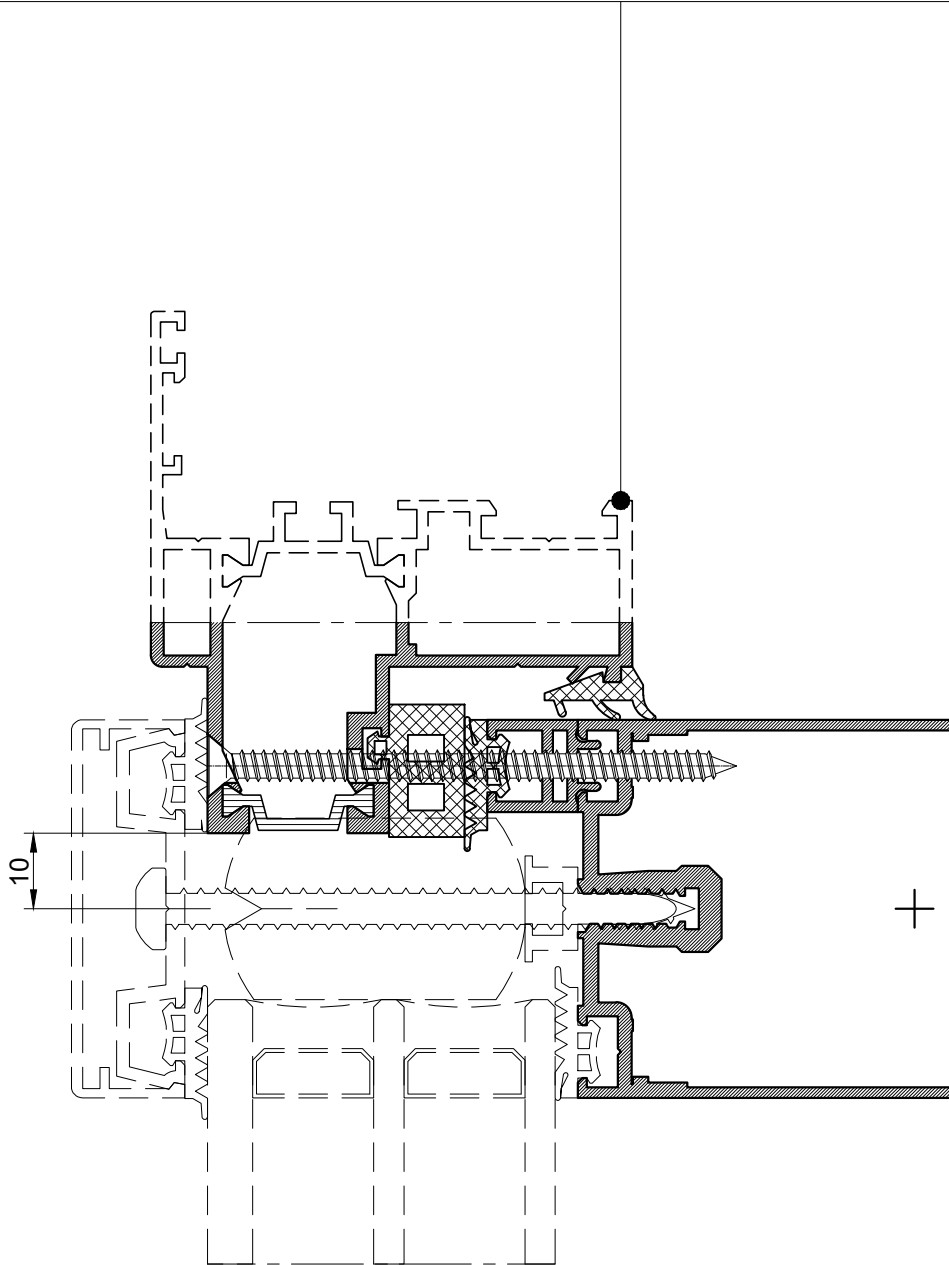
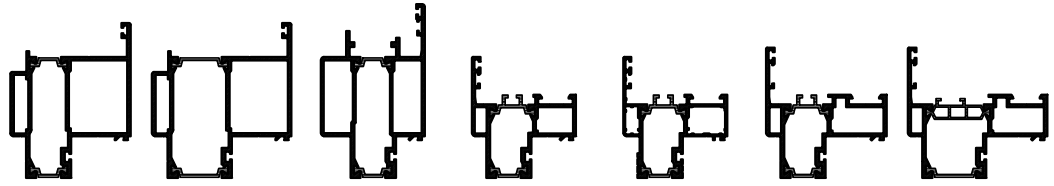

12-2152

12-3152



Смотри раздел "Встраиваемые конструкции"

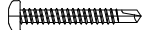

	Ригели	Комплектующие
	 <p>13-5330</p>  <p>13-5340</p>  <p>13-5350</p>  <p>13-5360</p>	 <p>42-DIN7504M A2 3,9x16 Ph2 Шуруп сверлоконечный с полукруглой головкой</p>  <p>Сухарь</p>  <p>42-DIN7504M A2 4,2x32 Ph2 Шуруп сверлоконечный с полукруглой головкой</p>

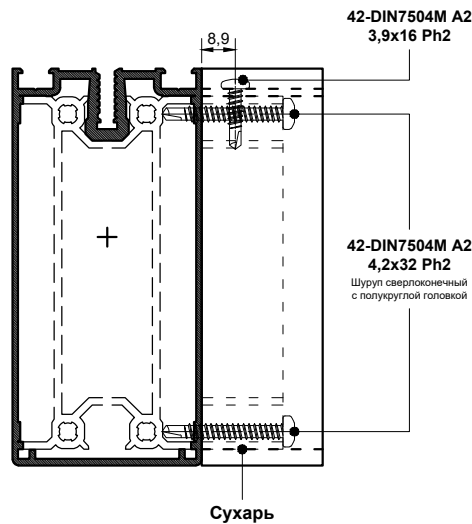

Вариант 1

Ригель	Сухарь	42-DIN7504M A2 3,9x16 Ph2 Шуруп сверлоконечный с полукруглой головкой	42-DIN7504M A2 4,2x32 Ph2 Шуруп сверлоконечный с полукруглой головкой
13-5330	23-0234/0215	x2	x4
13-5340	23-0244/0215	x2	x4
13-5350	23-0254/0215	x2	x4
13-5360	23-0264/0215	x2	x4



Ригели

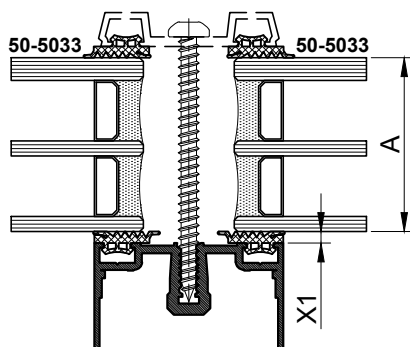
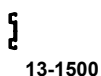
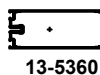
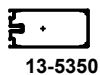

Толщина заполнения, А мм	Уплотнитель		Шуруп
	Артикул	X1, мм	
4/6/8	50-5033	3	41-DIN7981C A2 5,5x28 TX25 Шуруп с полукруглой головкой
26			41-DIN7981C A2 5,5x50 TX25 Шуруп с полукруглой головкой
36			41-DIN7981C A2 5,5x60 TX25 Шуруп с полукруглой головкой
46			41-DIN7981C A2 5,5x70 TX25 Шуруп с полукруглой головкой



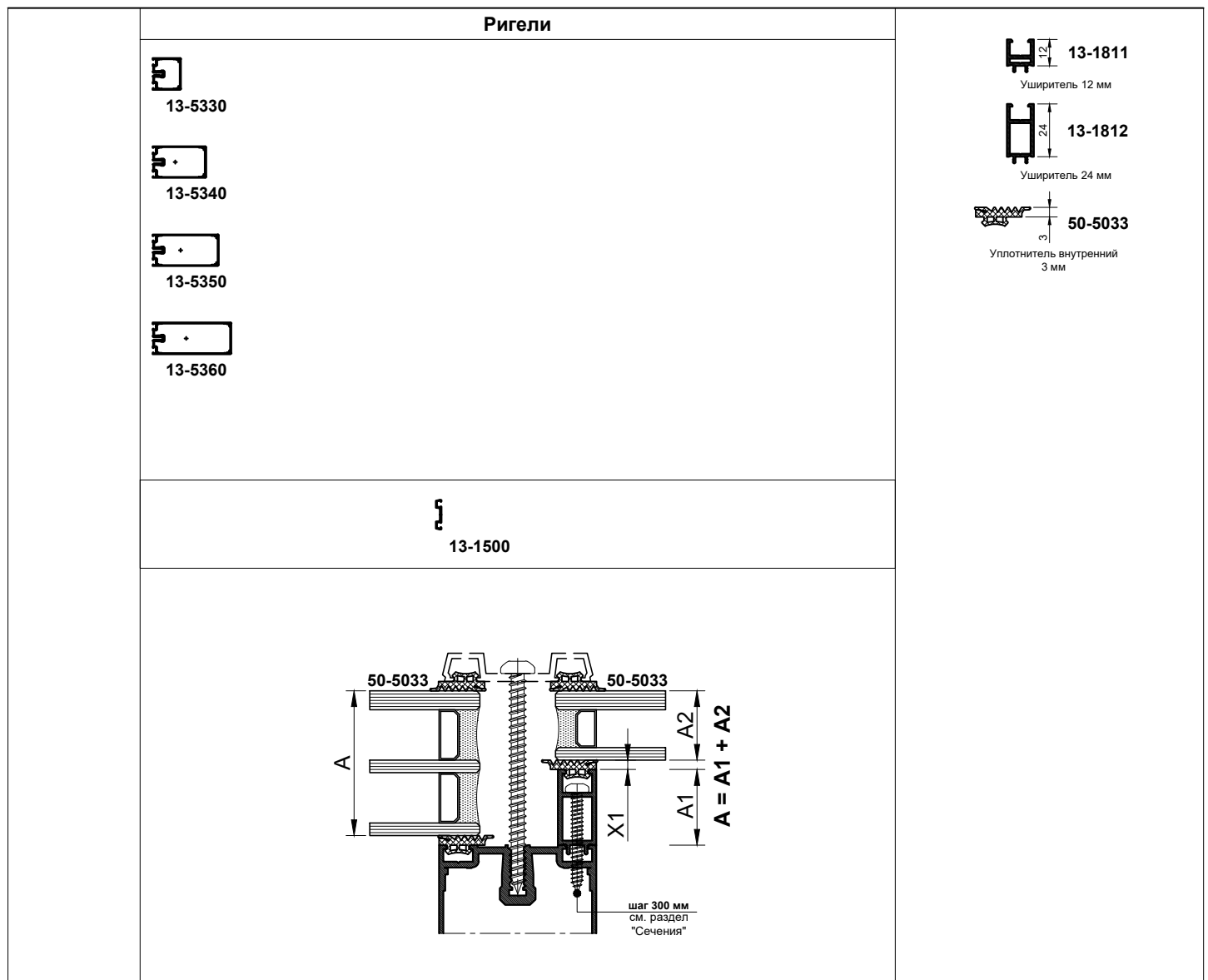

Толщина заполнения, A1+A2 A мм	Уширители/заполнение A2				Уплотнитель X1	Шуруп
	A1 = 12 мм		A1 = 24 мм			
	Артикул	A2	Артикул	A2		
26	13-1811	14	13-1812	-	50-5033	41-DIN7981C A2 5,5x50 TX25 Шуруп с полукруглой головкой
36		24		12		41-DIN7981C A2 5,5x60 TX25 Шуруп с полукруглой головкой
46		34		22		41-DIN7981C A2 5,5x70 TX25 Шуруп с полукруглой головкой



Толщина заполнения, А мм	Уширители		Шуруп	Термомосты, артикул		Прижим
	Уширитель 3 Уширитель 2 Уширитель 1	X3, мм X2, мм X1, мм		PVC	Вспененный полиэтилен	
4/6/8				64-0701		13-1500
26	63-2601	26	43-DIN7982C A2 3,9x38 TX15	64-0701	52-4301	
36	63-1801 63-1801	18 18	43-DIN7982C A2 3,9x45 TX15	64-0701	52-4301	
46	63-1401 63-1401 63-1801	14 14 18	43-DIN7982C A2 3,9x60 TX15	64-0701	52-4401	

Ригели

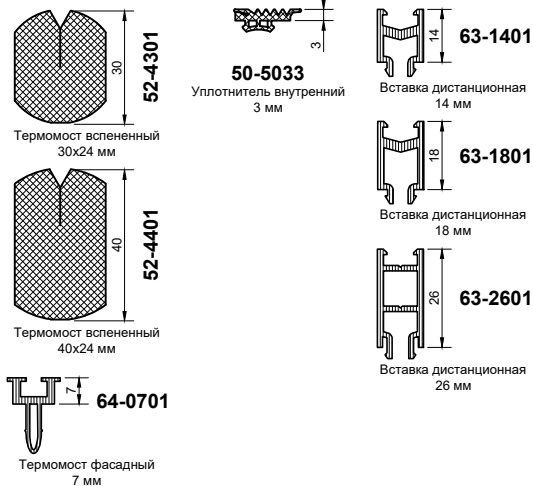
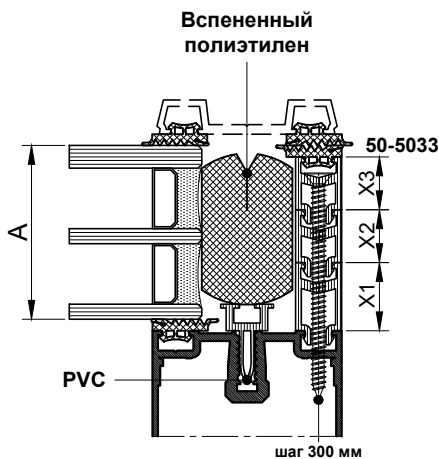
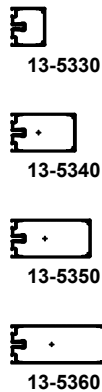

Толщина заполнения, А мм	Опора облёгчённая		Опора с фиксацией			Пластина рихтовочная	Прижим
	Опора, артикул	Вес заполнения, кг, тах	Опора, артикул	Шуруп, артикул	Вес заполнения, кг, тах		
4/6/8	23-0304/1000	90				32-6104 Пластина рихтовочная 10x4 мм	13-1500
26	23-0312/1000	80				32-6284 Пластина рихтовочная 28x4 мм	
36			23-0323/1000	43-DIN7982C A2 3,9x13 TX15 x2	75	32-6404 Пластина рихтовочная 40x4 мм	
46			23-0324/1000	43-DIN7982C A2 3,9x13 TX15 x2	65	32-6474 Пластина рихтовочная 47x4 мм	

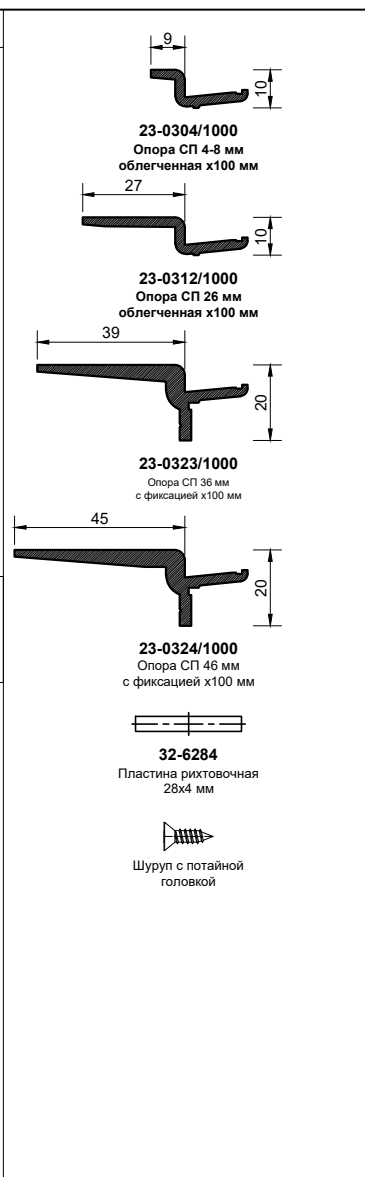
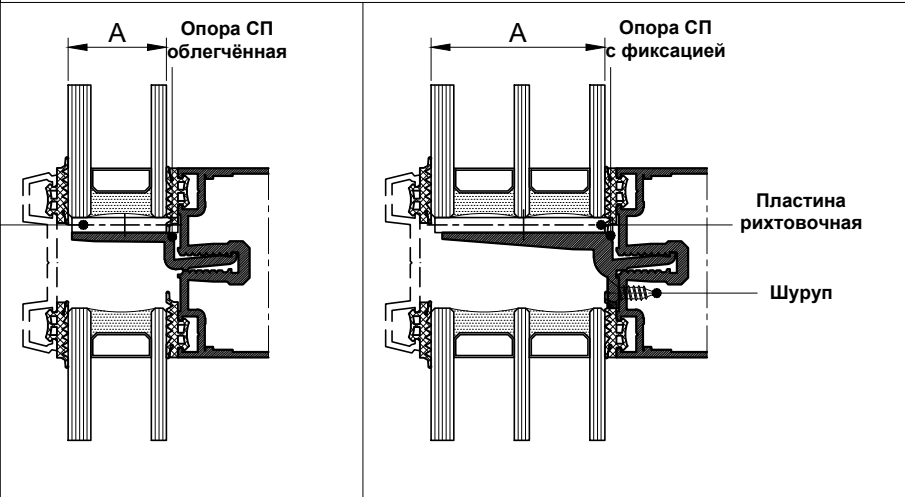
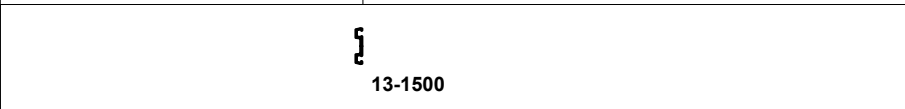
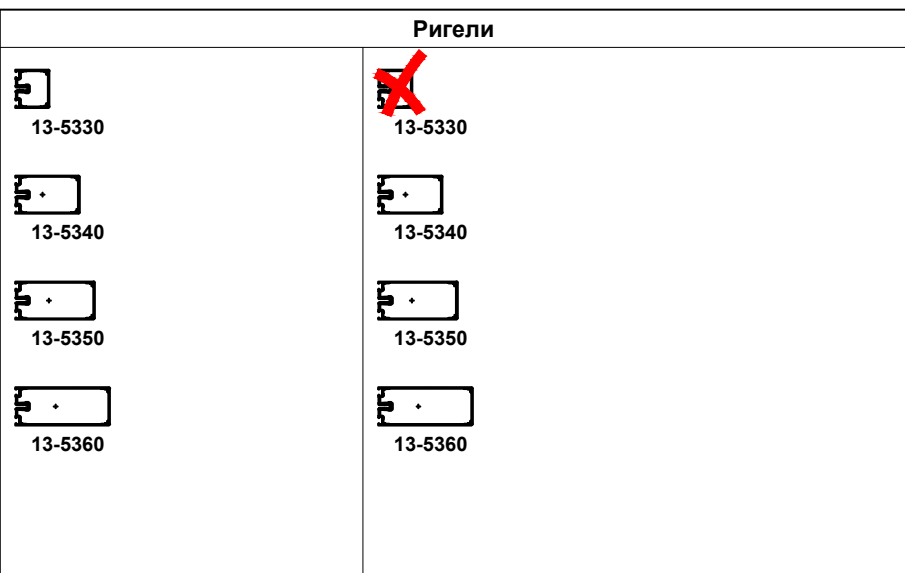

WD45

11-4210

11-4211

11-4340

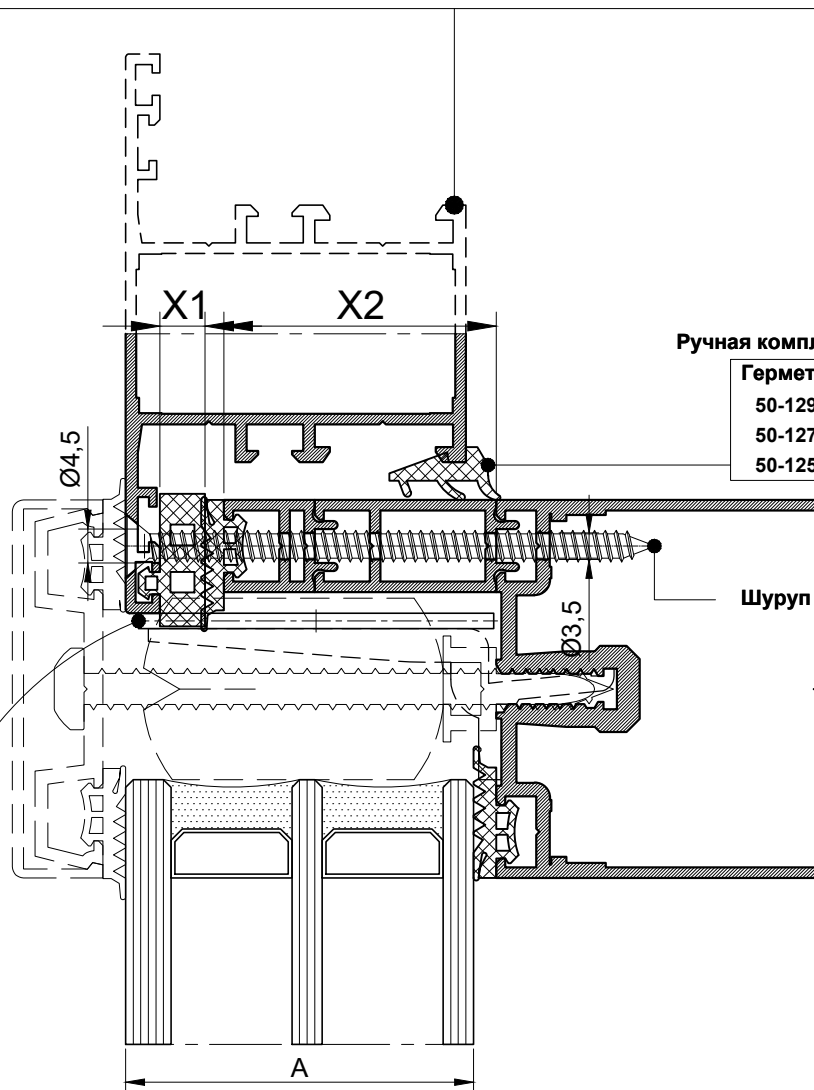
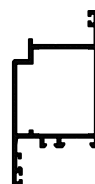
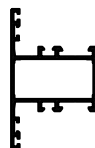
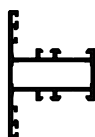

Ручная комплектация

Герметик
50-1291
50-1271
50-1251

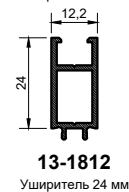
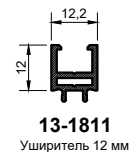
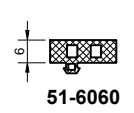

Пластина рихтовочная

Толщина заполнения в фасаде, А мм	Уширитель ЭПДМ		Уширитель АI		Пластина рихтовочная	Шуруп
	Артикул	X1, мм	Артикул	X2, мм		
26	51-6100	10	13-1811	12	32-6282 Пластина рихтовочная 28x2 мм	43-DIN7982С А2 4,2x50 TX20
36	51-6080	8	13-1812	24	32-6402 Пластина рихтовочная 40x2 мм	43-DIN7982С А2 4,2x60 TX20
46	51-6060	6	13-1811	12	32-6472 Пластина рихтовочная 47x2 мм	43-DIN7982С А2 4,2x70 TX20
			13-1812	24		



WD55

15-2141

15-2151

15-2152

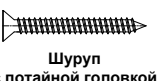
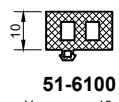
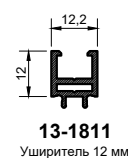
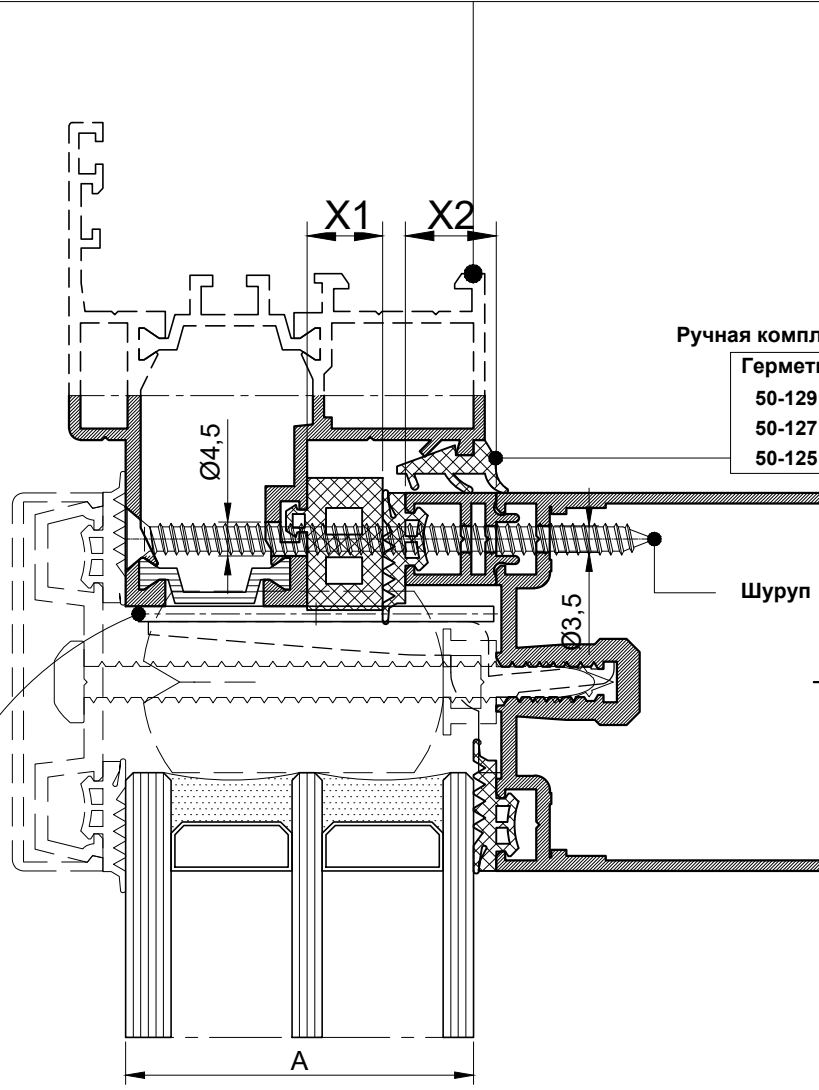
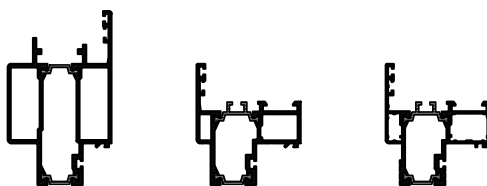

Пластина рихтовочная

Толщина заполнения в фасаде, А мм	Уширитель ЭПДМ		Уширитель АI		Пластина рихтовочная	Шуруп
	Артикул	X1, мм	Артикул	X2, мм		
26	51-6020	2			32-6282 Пластина рихтовочная 28x2 мм	43-DIN7982C A2 4,2x50 TX20
36	51-6120	12			32-6402 Пластина рихтовочная 40x2 мм	43-DIN7982C A2 4,2x60 TX20
46	51-6100	10	13-1811	12	32-6472 Пластина рихтовочная 47x2 мм	43-DIN7982C A2 4,2x70 TX20



WD64

12-2141

12-2152

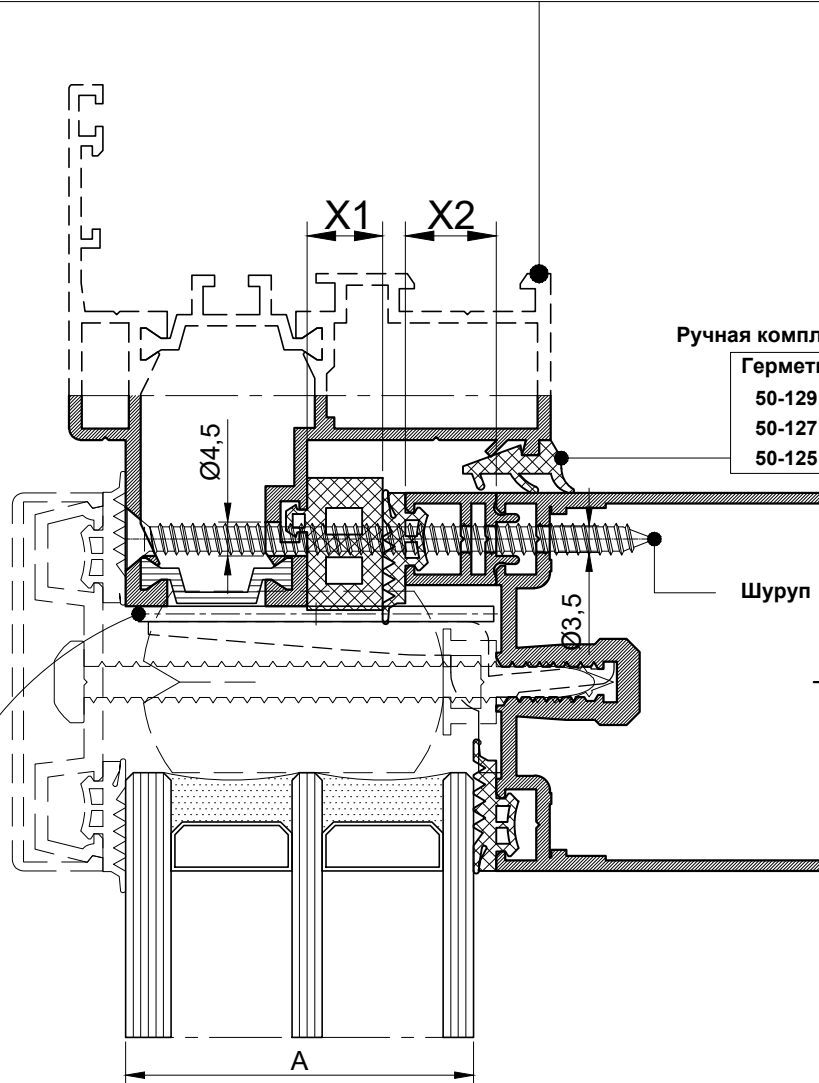
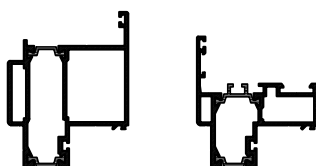

Ручная комплектация

Герметик
50-1291
50-1271
50-1251

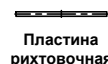
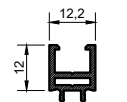

Пластина
рихтовочная

Толщина заполнения в фасаде, А мм	Уширитель ЭПДМ		Уширитель Al		Пластина рихтовочная	Шуруп
	Артикул	X1, мм	Артикул	X2, мм		
26	51-6020	2			32-6282 Пластина рихтовочная 28x2 мм	43-DIN7982C A2 4,2x50 TX20
36	51-6120	12			32-6402 Пластина рихтовочная 40x2 мм	43-DIN7982C A2 4,2x60 TX20
46	51-6100	10	13-1811	12	32-6472 Пластина рихтовочная 47x2 мм	43-DIN7982C A2 4,2x70 TX20



WD74

12-3141

12-3152

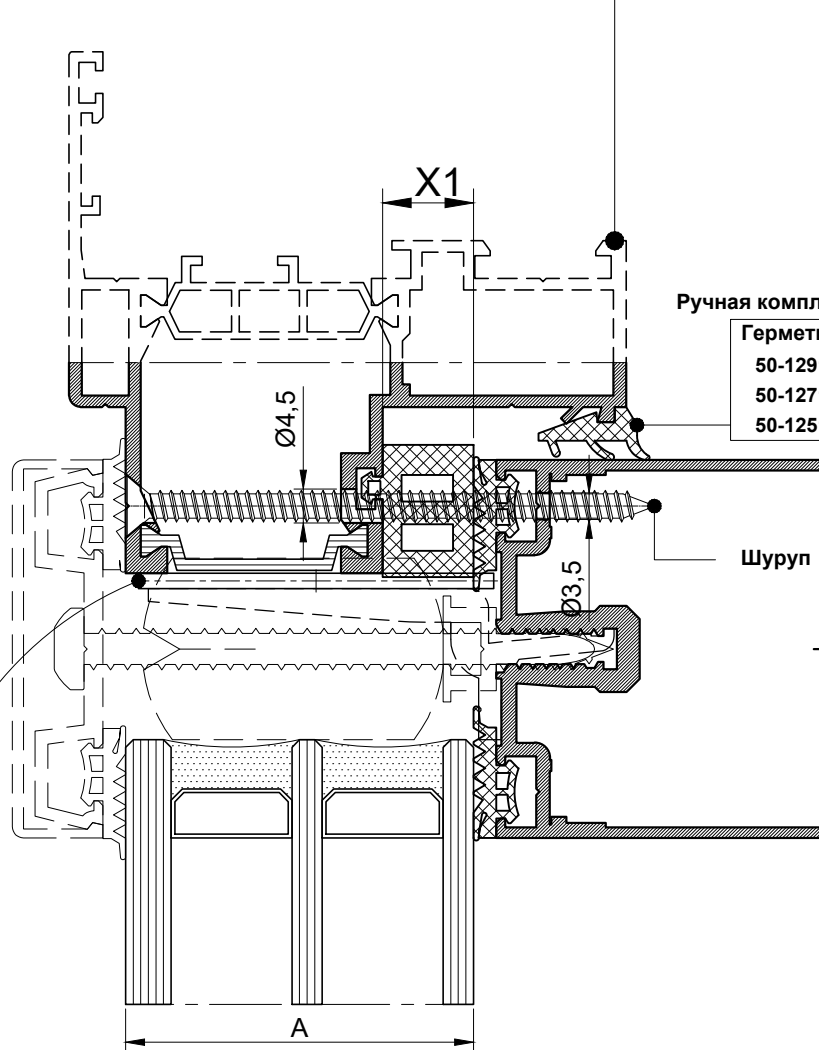
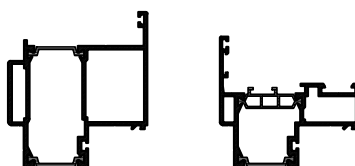

51-6020
Уширитель 2 мм

Пластина
рихтовочная



Шуруп
с потайной головкой



51-6120
Уширитель 12 мм

Ручная комплектация

Герметик
50-1291
50-1271
50-1251

Шуруп

Пластина
рихтовочная

Толщина заполнения в фасаде, А мм	Уширитель ЭПДМ		Уширитель АI		Пластина рихтовочная	Шуруп
	Артикул	X1, мм	Артикул	X2, мм		
36	51-6020	2			32-6402 Пластина рихтовочная 40x2 мм	43-DIN7982С А2 4,2x60 TX20
46	51-6120	12			32-6472 Пластина рихтовочная 47x2 мм	43-DIN7982С А2 4,2x70 TX20

