

СОДЕРЖАНИЕ

- | | |
|------------|---------------------------------|
| 01. | Содержание, оглавление, термины |
| 02. | Профили |
| 03. | Уплотнители |
| 04. | Комплектующие и аксессуары |
| 05. | Сечения |
| 06. | Узлы |



Сечение	Артикул Наименование	I_x см ⁴	W_x см ³	S см ²
		I_y см ⁴	W_y см ³	P мм
	16-1020 Стойка-49 54 мм	$\frac{13,07}{11,04}$	$\frac{4,84}{4,51}$	$\frac{2,87}{206}$
	16-1030 Стойка-49 64 мм	$\frac{20,88}{13,23}$	$\frac{6,52}{5,39}$	$\frac{3,35}{226}$
	16-1040 Стойка-49 74 мм	$\frac{30,24}{15,34}$	$\frac{8,17}{6,25}$	$\frac{3,76}{246}$
	16-1050 Стойка-49 84 мм	$\frac{40,40}{16,60}$	$\frac{9,62}{6,76}$	$\frac{3,97}{266}$
	16-1060 Стойка-49 94 мм	$\frac{52,65}{18,74}$	$\frac{11,20}{7,62}$	$\frac{4,31}{286}$
	16-1070 Стойка-49 104 мм	$\frac{66,16}{20,37}$	$\frac{12,72}{8,28}$	$\frac{4,57}{306}$

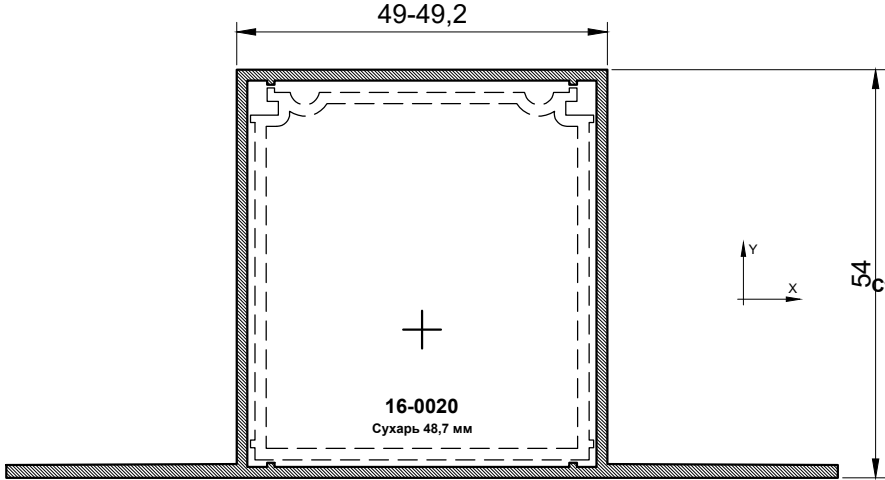
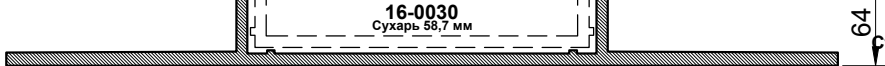
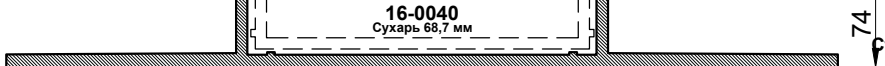
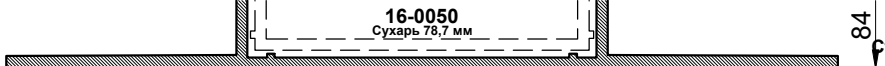
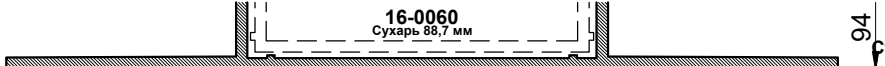
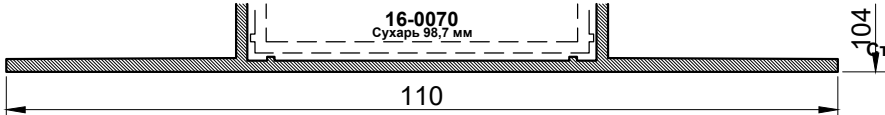

Сечение	Артикул Наименование	I_x см ⁴ I_y см ⁴	W_x см ³ W_y см ³	S см ² P мм
 <p>49-49,2</p> <p>16-0020 Сухарь 48,7 мм</p> <p>54</p>	<p>16-1022 Стойка-110 54 мм</p>	<p>18,42 28,74</p>	<p>5,40 5,23</p>	<p>3,95 327</p>
 <p>16-0030 Сухарь 56,7 мм</p> <p>64</p>	<p>16-1032 Стойка-110 64 мм</p>	<p>28,77 30,92</p>	<p>7,27 5,62</p>	<p>4,43 347</p>
 <p>16-0040 Сухарь 68,7 мм</p> <p>74</p>	<p>16-1042 Стойка-110 74 мм</p>	<p>41,16 33,08</p>	<p>9,14 6,01</p>	<p>4,83 367</p>
 <p>16-0050 Сухарь 78,7 мм</p> <p>84</p>	<p>16-1052 Стойка-110 84 мм</p>	<p>52,45 34,07</p>	<p>10,29 6,19</p>	<p>4,92 387</p>
 <p>16-0060 Сухарь 88,7 мм</p> <p>94</p>	<p>16-1062 Стойка-110 94 мм</p>	<p>70,95 36,42</p>	<p>12,63 6,62</p>	<p>5,39 407</p>
 <p>16-0070 Сухарь 98,7 мм</p> <p>104</p> <p>110</p>	<p>16-1072 Стойка-110 104 мм</p>	<p>87,73 37,98</p>	<p>14,19 6,90</p>	<p>5,60 427</p>



Сечение	Артикул Наименование	I_x см ⁴ I_y см ⁴	W_x см ³ W_y см ³	S см ² P мм
<p>49-49,2</p> <p>54</p> <p>16-0020 Сухарь 48,7 мм</p> <p>64</p> <p>16-0030 Сухарь 58,7 мм</p> <p>74</p> <p>16-0040 Сухарь 68,7 мм</p> <p>84</p> <p>16-0050 Сухарь 78,7 мм</p> <p>94</p> <p>16-0060 Сухарь 88,7 мм</p> <p>104</p> <p>16-0070 Сухарь 98,7 мм</p> <p>55</p> <p>X Y</p>	<p>16-1023 Стойка-55 54 мм</p>	<p>13,67 11,66</p>	<p>4,92 4,76</p>	<p>2,96 219</p>
	<p>16-1033 Стойка-55 64 мм</p>	<p>21,73 13,85</p>	<p>6,62 5,04</p>	<p>3,44 239</p>
	<p>16-1043 Стойка-55 74 мм</p>	<p>31,39 16,01</p>	<p>8,30 5,82</p>	<p>3,85 259</p>
	<p>16-1053 Стойка-55 84 мм</p>	<p>40,84 17,10</p>	<p>9,66 6,22</p>	<p>4,00 279</p>
	<p>16-1063 Стойка-55 94 мм</p>	<p>54,50 19,35</p>	<p>11,37 7,04</p>	<p>4,40 299</p>
	<p>16-1073 Стойка-55 104 мм</p>	<p>67,90 20,94</p>	<p>12,87 7,62</p>	<p>4,64 319</p>



Сечение	Артикул Наименование	I_x см ⁴ I_y см ⁴	W_x см ³ W_y см ³	S см ² P мм
<p>49-49,2</p> <p>54</p> <p>64</p> <p>74</p> <p>84</p> <p>94</p> <p>104</p> <p>75</p> <p>16-0020 Сухарь 48,7 мм</p> <p>16-0030 Сухарь 58,7 мм</p> <p>16-0040 Сухарь 68,7 мм</p> <p>16-0050 Сухарь 78,7 мм</p> <p>16-0060 Сухарь 88,7 мм</p> <p>16-0070 Сухарь 98,7 мм</p>	<p>16-1024 Стойка-75 54 мм</p>	<p>14,47 14,81</p>	<p>4,92 3,95</p>	<p>3,26 256</p>
	<p>16-1034 Стойка-75 64 мм</p>	<p>23,09 17,00</p>	<p>6,67 4,53</p>	<p>3,74 276</p>
	<p>16-1044 Стойка-75 74 мм</p>	<p>33,46 19,16</p>	<p>8,40 5,11</p>	<p>4,14 296</p>
	<p>16-1054 Стойка-75 84 мм</p>	<p>43,43 20,22</p>	<p>9,70 5,39</p>	<p>4,27 316</p>
	<p>16-1064 Стойка-75 94 мм</p>	<p>58,38 22,50</p>	<p>11,61 6,00</p>	<p>4,70 336</p>
	<p>16-1074 Стойка-75 104 мм</p>	<p>72,30 24,05</p>	<p>13,02 6,41</p>	<p>4,91 356</p>



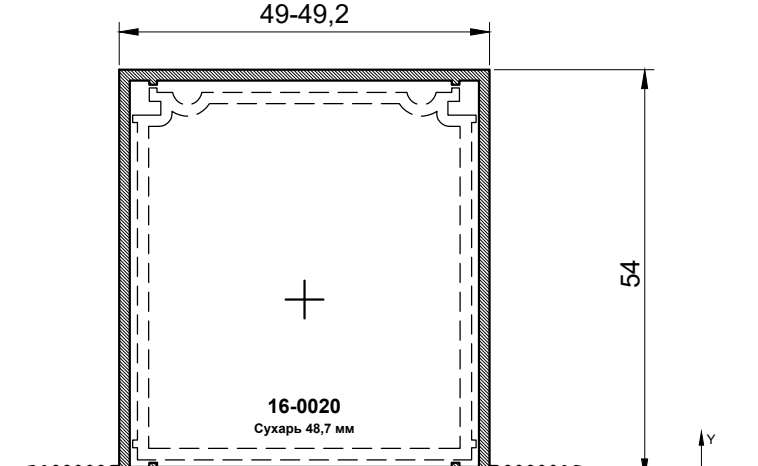
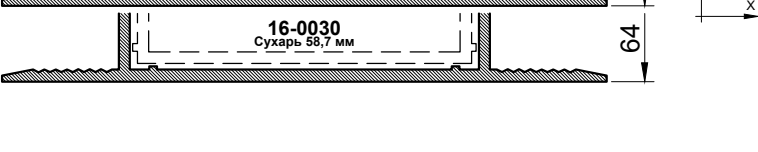
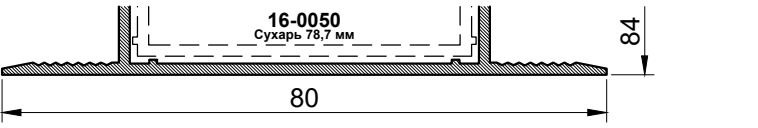

Сечение	Артикул Наименование	I_x см ⁴ I_y см ⁴	W_x см ³ W_y см ³	S см ² P мм
 <p>49-49,2</p> <p>54</p> <p>16-0020 Сухарь 48,7 мм</p>	<p>16-1025 Стойка-80 54 мм</p>	<p>$\frac{15,63}{15,45}$</p>	<p>$\frac{5,14}{3,86}$</p>	<p>$\frac{3,30}{268}$</p>
 <p>64</p> <p>16-0030 Сухарь 58,7 мм</p>	<p>16-1035 Стойка-80 64 мм</p>	<p>$\frac{0}{0}$</p>	<p>$\frac{0}{0}$</p>	<p>$\frac{0}{0}$</p>
 <p>84</p> <p>80</p> <p>16-0050 Сухарь 78,7 мм</p>	<p>16-1055 Стойка-80 84 мм</p>	<p>$\frac{44,76}{20,78}$</p>	<p>$\frac{9,71}{5,19}$</p>	<p>$\frac{4,27}{328}$</p>



Сечение	Артикул Наименование	I_x см ⁴ I_y см ⁴	W_x см ³ W_y см ³	S см ² P мм
	<p>16-1220 Стойка-Т45 50 мм</p>	$\frac{3,60}{1,07}$	$\frac{0,99}{0,47}$	$\frac{1,42}{200}$
	<p>16-1320 Стойка-Т45 60 мм</p>	$\frac{5,93}{1,07}$	$\frac{1,40}{0,47}$	$\frac{1,57}{222}$
	<p>16-1222 Стойка-Т110 50 мм</p>	$\frac{4,59}{16,83}$	$\frac{1,10}{3,06}$	$\frac{2,49}{341}$
	<p>16-1322 Стойка-Т110 60 мм</p>	$\frac{7,70}{16,83}$	$\frac{1,57}{3,06}$	$\frac{2,64}{363}$
	<p>16-1223 Стойка-Т55 50 мм</p>	$\frac{3,87}{2,16}$	$\frac{1,02}{0,79}$	$\frac{1,60}{224}$
	<p>16-1323 Стойка-Т55 60 мм</p>	$\frac{6,39}{2,16}$	$\frac{1,45}{0,79}$	$\frac{1,75}{246}$

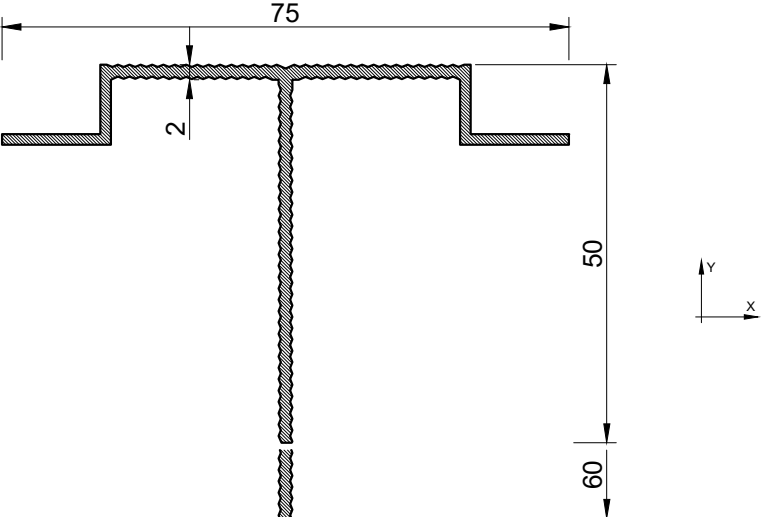
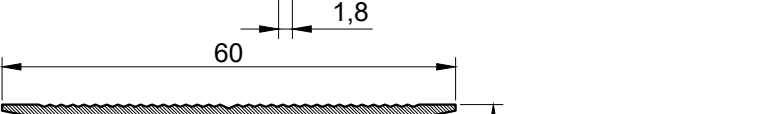
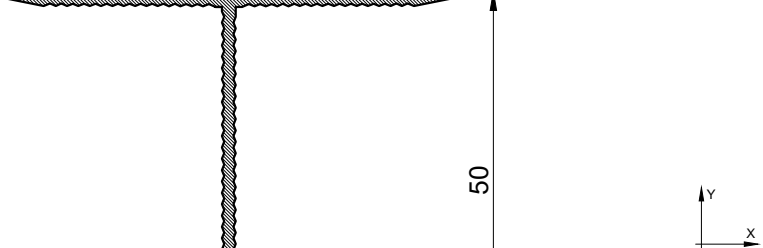

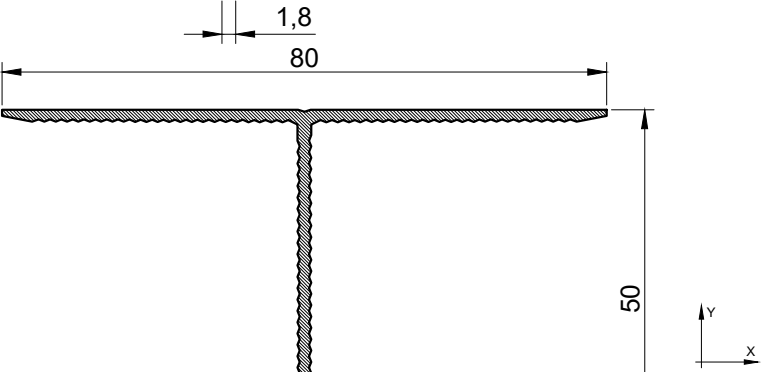
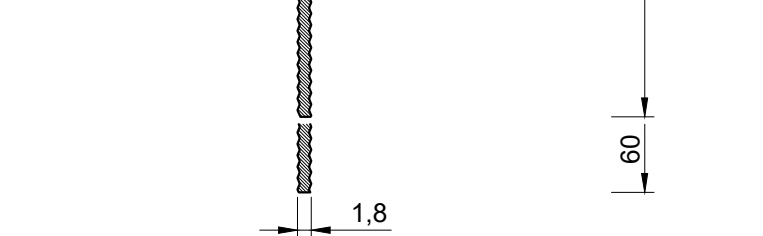
Сечение	Артикул Наименование	I_x см ⁴ I_y см ⁴	W_x см ³ W_y см ³	S см ² P мм
	<p>16-1224 Стойка-T75 50 мм</p>	<p>3,87 6,42</p>	<p>1,01 1,71</p>	<p>2,11 296</p>
	<p>16-1324 Стойка-T75 60 мм</p>	<p>6,52 6,42</p>	<p>1,43 1,71</p>	<p>2,26 318</p>
	<p>16-1225 Стойка-T60 50 мм</p>	<p>3,94 2,60</p>	<p>1,03 0,87</p>	<p>1,66 233</p>
	<p>16-1325 Стойка-T60 60 мм</p>	<p>6,51 2,60</p>	<p>1,46 0,87</p>	<p>1,81 254</p>
	<p>16-1226 Стойка-T80 50 мм</p>	<p>4,21 5,82</p>	<p>1,06 1,46</p>	<p>1,88 271</p>
	<p>16-1326 Стойка-T80 60 мм</p>	<p>6,98 5,82</p>	<p>1,51 1,46</p>	<p>2,03 293</p>

Сечение	Артикул Наименование	I_x см ⁴ I_y см ⁴	W_x см ³ W_y см ³	S см ² P мм
	<p>16-1422 Стойка-Г55,9 50 мм</p>	$\frac{3,88}{5,00}$	$\frac{1,02}{1,24}$	$\frac{1,61}{225}$
	<p>16-1522 Стойка-Г55,9 60 мм</p>	$\frac{6,41}{5,29}$	$\frac{1,45}{1,27}$	$\frac{1,76}{246}$
	<p>16-1425 Стойка-Г30,9 50 мм</p>	$\frac{3,18}{0,93}$	$\frac{0,94}{0,38}$	$\frac{1,20}{171}$
	<p>16-1525 Стойка-Г30,9 60 мм</p>	$\frac{5,22}{0,97}$	$\frac{1,32}{0,39}$	$\frac{1,35}{193}$
	<p>16-1426 Стойка-Г40,9 50 мм</p>	$\frac{3,45}{1,96}$	$\frac{0,97}{0,62}$	$\frac{1,31}{190}$
	<p>16-1526 Стойка-Г40,9 60 мм</p>	$\frac{5,66}{2,06}$	$\frac{1,37}{0,64}$	$\frac{1,46}{212}$



Сечение	Артикул Наименование	I_x см ⁴ I_y см ⁴	W_x см ³ W_y см ³	S см ² P мм
	16-0020 Сухарь 48,7 мм	$\frac{10,02}{8,60}$	$\frac{4,02}{3,79}$	$\frac{2,79}{200}$
	16-0030 Сухарь 58,7 мм	$\frac{15,58}{9,95}$	$\frac{5,19}{4,38}$	$\frac{3,08}{220}$
	16-0040 Сухарь 68,7 мм	$\frac{22,68}{11,30}$	$\frac{6,47}{4,98}$	$\frac{3,38}{241}$
	16-0050 Сухарь 78,7 мм	$\frac{31,41}{12,66}$	$\frac{7,84}{5,58}$	$\frac{3,68}{261}$
	16-0060 Сухарь 88,7 мм	$\frac{42,10}{14,04}$	$\frac{9,32}{6,19}$	$\frac{3,98}{281}$
	16-0070 Сухарь 98,7 мм	$\frac{54,54}{15,39}$	$\frac{10,88}{6,78}$	$\frac{4,28}{300}$

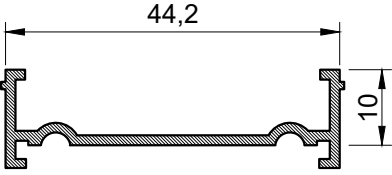
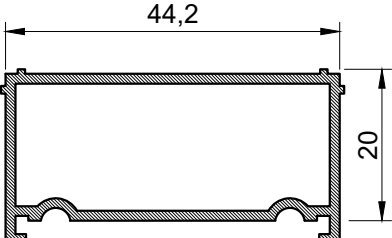
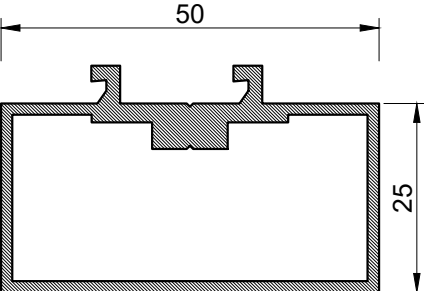
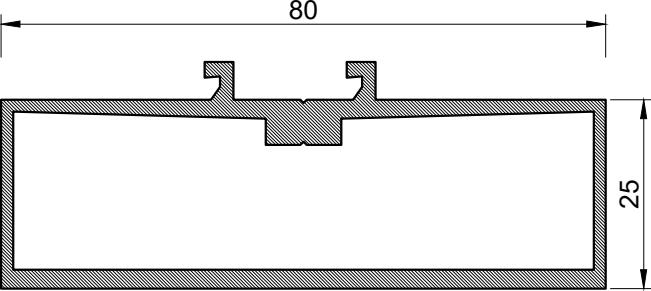
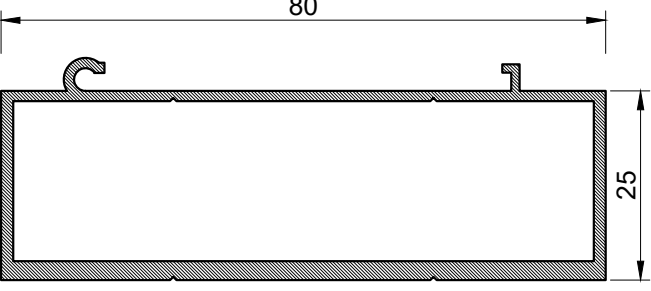

Сечение	Артикул Наименование	I_x см ⁴ I_y см ⁴	W_x см ³ W_y см ³	S см ² P мм
	<p>16-0502 Адаптер 10 мм</p>	<p>0,08 2,72</p>	<p>0,11 1,20</p>	<p>0,99 154</p>
	<p>16-0503 Адаптер 20 мм</p>	<p>1,19 4,52</p>	<p>1,00 1,99</p>	<p>1,76 151</p>
	<p>16-0521 Крепление 50 мм</p>	<p>3,19 7,39</p>	<p>2,02 2,94</p>	<p>3,04 171</p>
	<p>16-0522 Крепление 80 мм</p>	<p>5,83 28,90</p>	<p>3,49 7,21</p>	<p>4,96 231</p>
	<p>16-0523 Крепление 80 мм</p>	<p>4,50 27,96</p>	<p>2,41 6,91</p>	<p>3,89 232</p>

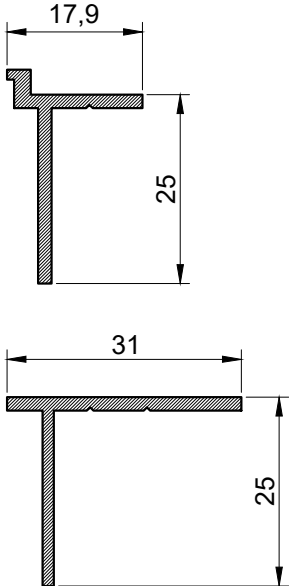

Сечение	Артикул Наименование	I_x см ⁴ I_y см ⁴	W_x см ³ W_y см ³	S см ² P мм
	<p>16-0530 Адаптер 25 мм</p>	$\frac{0,13}{0,53}$	$\frac{0,11}{0,30}$	$\frac{0,79}{90}$
	<p>16-0531 Адаптер 25 мм</p>	$\frac{0,66}{0,49}$	$\frac{0,34}{0,25}$	$\frac{0,90}{112}$



Сечение	Артикул Наименование	I_x см ⁴ I_y см ⁴	W_x см ³ W_y см ³	S см ² P мм
	<p>16-0610 Кронштейн-П 60 мм</p>	<p>16,93 22,55</p>	<p>4,11 8,19</p>	<p>4,54 365</p>
	<p>16-0620 Кронштейн-П 90 мм</p>	<p>51,53 32,48</p>	<p>8,81 11,71</p>	<p>5,96 486</p>
	<p>16-0630 Кронштейн-П 120 мм</p>	<p>113,69 43,31</p>	<p>15,09 15,50</p>	<p>7,49 606</p>
	<p>16-0640 Кронштейн-П 150 мм</p>	<p>211,46 55,03</p>	<p>22,96 19,56</p>	<p>9,14 726</p>
	<p>16-0650 Кронштейн-П 180 мм</p>	<p>353,70 67,67</p>	<p>32,47 23,90</p>	<p>10,90 847</p>
	<p>16-0660 Кронштейн-П 210 мм</p>	<p>556,60 81,45</p>	<p>44,00 28,56</p>	<p>12,88 967</p>
	<p>16-0670 Кронштейн-П 240 мм</p>	<p>819,96 95,96</p>	<p>57,10 34,63</p>	<p>14,87 1087</p>



Сечение	Артикул Наименование	I_x см ⁴ I_y см ⁴	W_x см ³ W_y см ³	S см ² P мм
	<p>16-0810 Кронштейн-Г44 60 мм</p>	$\frac{10,60}{4,96}$	$\frac{2,37}{1,67}$	$\frac{3,11}{222}$
	<p>16-0820 Кронштейн-Г44 90 мм</p>	$\frac{32,57}{5,59}$	$\frac{5,15}{1,76}$	$\frac{3,88}{282}$
	<p>16-0830 Кронштейн-Г44 120 мм</p>	$\frac{72,47}{6,25}$	$\frac{8,89}{1,90}$	$\frac{4,77}{342}$
	<p>16-0840 Кронштейн-Г44 150 мм</p>	$\frac{133,62}{6,63}$	$\frac{13,52}{1,95}$	$\frac{5,65}{402}$
	<p>16-0850 Кронштейн-Г44 180 мм</p>	$\frac{221,02}{6,93}$	$\frac{19,06}{1,99}$	$\frac{6,58}{462}$
	<p>16-0860 Кронштейн-Г44 210 мм</p>	$\frac{339,69}{7,18}$	$\frac{25,54}{2,02}$	$\frac{7,58}{522}$
	<p>16-0870 Кронштейн-Г44 240 мм</p>	$\frac{508,48}{7,46}$	$\frac{34,08}{2,06}$	$\frac{8,87}{582}$
	<p>16-0880 Кронштейн-Г44 270 мм</p>	$\frac{748,54}{8,42}$	$\frac{44,77}{2,30}$	$\frac{10,46}{641}$



Сечение	Артикул Наименование	I_x см ⁴ I_y см ⁴	W_x см ³ W_y см ³	S см ² P мм
	<p>16-0811 Кронштейн-Г40 60 мм</p>	$\frac{9,25}{3,19}$	$\frac{2,14}{1,14}$	$\frac{2,55}{215}$
	<p>16-0821 Кронштейн-Г40 90 мм</p>	$\frac{28,10}{3,56}$	$\frac{4,60}{1,19}$	$\frac{3,25}{275}$
	<p>16-0831 Кронштейн-Г40 120 мм</p>	$\frac{61,60}{3,82}$	$\frac{7,87}{1,23}$	$\frac{4,01}{335}$
	<p>16-0841 Кронштейн-Г40 150 мм</p>	$\frac{113,73}{4,01}$	$\frac{11,95}{1,26}$	$\frac{4,83}{395}$
	<p>16-0851 Кронштейн-Г40 180 мм</p>	$\frac{192,96}{4,47}$	$\frac{17,05}{1,38}$	$\frac{5,80}{455}$
	<p>16-0861 Кронштейн-Г40 210 мм</p>	$\frac{301,53}{4,83}$	$\frac{23,03}{1,47}$	$\frac{6,81}{515}$
	<p>16-0871 Кронштейн-Г40 240 мм</p>	$\frac{461,91}{5,33}$	$\frac{31,16}{1,60}$	$\frac{8,13}{584}$



Сечение	Артикул Наименование	I_x см ⁴	W_x см ³	S см ²
		I_y см ⁴	W_y см ³	P мм
	16-0301 Кляммер промежуточный Кгт 20 мм (1383)			0 <hr/> 0
	16-0302 Кляммер верхний Кгт 20 мм (1384)			0 <hr/> 0
	16-0303 Кляммер промежуточный Кгт 20 мм (1338)			0 <hr/> 0
	16-0304 Кляммер нижний Кгт 20 мм (1382)			0 <hr/> 0
	16-0305 Кляммер нижний Кгт 20 мм (4163)			0 <hr/> 0



Сечение	Артикул Наименование	I_x см ⁴	W_x см ³	S см ²
		I_y см ⁴	W_y см ³	P мм
	<p>16-0306 Кляммер промежуточный Кгт 20 мм (4164)</p>			<p>0 0</p>
	<p>16-0307 Кляммер промежуточный Кгт 30 мм (4265)</p>			<p>0 0</p>
	<p>16-0308 Кляммер нижний Кгт 30 мм (4266)</p>			<p>0 0</p>
	<p>16-0309 Кляммер промежуточный Тер-а Кр-н (2677)</p>			<p>0 0</p>
	<p>16-0310 Кляммер промежуточный Тер-а Кр-н (2678)</p>			<p>0 0</p>

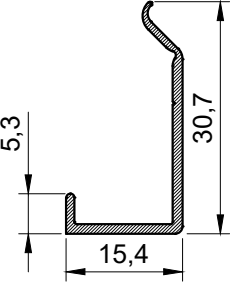
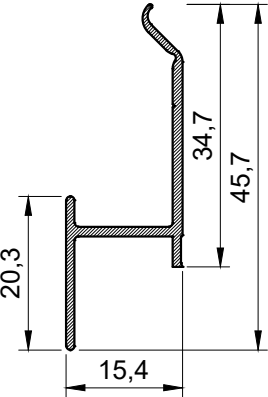
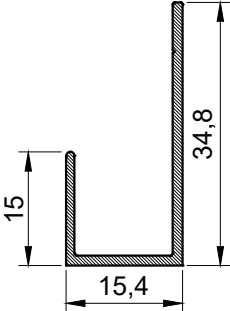
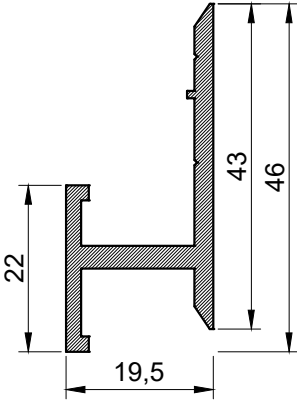

Сечение	Артикул Наименование	I_x см ⁴ I_y см ⁴	W_x см ³ W_y см ³	S см ² P мм
	<p>16-0313 Кляммер нижний Клинкер (4222)</p>			<p>0 0</p>
	<p>16-0314 Кляммер промежуточный Клинкер (4223)</p>			<p>0 0</p>
	<p>16-0315 Кляммер верхний Клинкер (4224)</p>			<p>0 0</p>
	<p>16-0316 Кляммер приемный КГТ 3 мм (2691)</p>			<p>0 0</p>

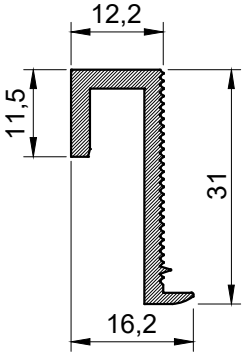
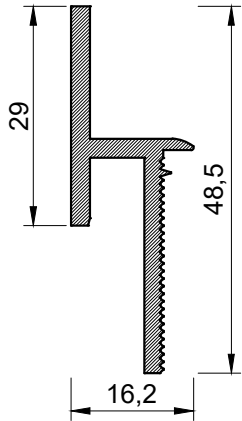
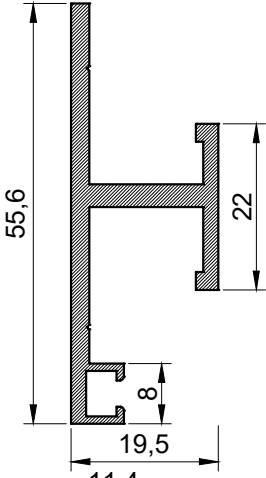
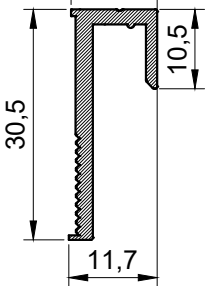

Сечение	Артикул Наименование	I_x см ⁴ I_y см ⁴	W_x см ³ W_y см ³	S см ² P мм
	<p>16-0320 Кляммер нижний КГТ 3 мм (4511)</p>			<p>0 0</p>
	<p>16-0321 Кляммер верхний КГТ 3 мм (4510)</p>			<p>0 0</p>
	<p>16-0322 Кляммер приемный КГТ 3 мм (4512)</p>			<p>0 0</p>
	<p>16-0323 Кляммер промежуточный КГТ 3 мм (4472)</p>			<p>0 0</p>



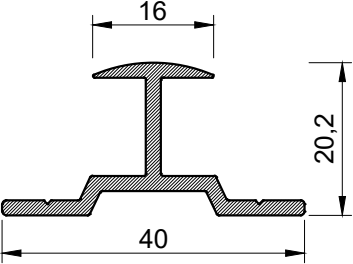



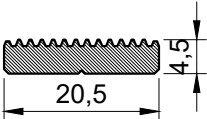





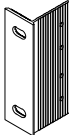

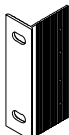

Сечение	Артикул Наименование	I_x см ⁴ I_y см ⁴	W_x см ³ W_y см ³	S см ² P мм
	<p>16-0324 Кляммер промежуточный Кгт 12 мм (4350)</p>			<p>0 0</p>

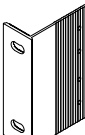

Сечение	Артикул Наименование	I_x см ⁴ I_y см ⁴	W_x см ³ W_y см ³	S см ² P мм
	<p>16-0701 Шайба 20,5x4,5 мм</p>			<p>0 0</p>



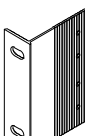







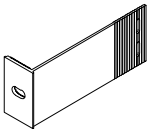

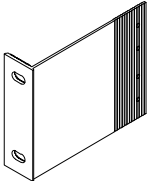

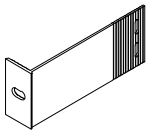

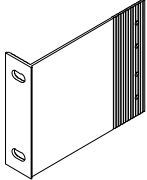
Сечение	Внешний вид	Ед. Изм.	Н.У.	Артикул Наименование
		шт.	1	26-0810/0750 Кронштейн-Г44 60 мм x75,0 мм
		шт.	1	26-0810/1500 Кронштейн-Г44 60 мм x150,0 мм
		шт.	1	26-0811/0750 Кронштейн-Г40 60 мм x75,0 мм
		шт.	1	26-0811/1500 Кронштейн-Г40 60 мм x150,0 мм
		шт.	1	26-0820/0750 Кронштейн-Г44 90 мм x75,0 мм
		шт.	1	26-0820/1500 Кронштейн-Г44 90 мм x150,0 мм
		шт.	1	26-0821/0750 Кронштейн-Г40 90 мм x75,0 мм
		шт.	1	26-0821/1500 Кронштейн-Г40 90 мм x150,0 мм

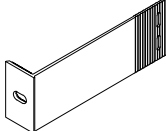

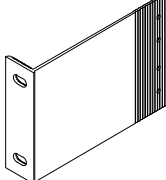

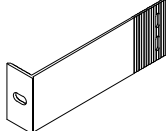

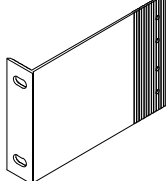



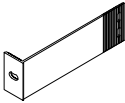

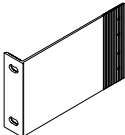
Сечение	Внешний вид	Ед. Изм.	Н.У.	Артикул Наименование
		шт.	1	26-0830/0750 Кронштейн-Г44 120 мм х75,0 мм
		шт.	1	26-0830/1500 Кронштейн-Г44 120 мм х150,0 мм
		шт.	1	26-0831/0750 Кронштейн-Г40 120 мм х75,0 мм
		шт.	1	26-0831/1500 Кронштейн-Г40 120 мм х150,0 мм
		шт.	1	26-0840/0750 Кронштейн-Г44 150 мм х75,0 мм
		шт.	1	26-0840/1500 Кронштейн-Г44 150 мм х150,0 мм
		шт.	1	26-0841/0750 Кронштейн-Г40 150 мм х75,0 мм
				26-0841/1500 Кронштейн-Г40 150 мм х150,0 мм

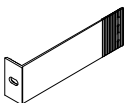

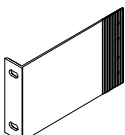
Сечение	Внешний вид	Ед. Изм.	Н.У.	Артикул Наименование
		шт.	1	26-0850/0750 Кронштейн-Г44 180 мм x75,0 мм
		шт.	1	26-0850/1500 Кронштейн-Г44 180 мм x150,0 мм
		шт.	1	26-0851/0750 Кронштейн-Г40 180 мм x75,0 мм
		шт.	1	26-0851/1500 Кронштейн-Г40 180 мм x150,0 мм
		шт.	1	26-0860/0750 Кронштейн-Г44 210 мм x75,0 мм
		шт.	1	26-0860/1500 Кронштейн-Г44 210 мм x150,0 мм
		шт.	1	26-0861/0750 Кронштейн-Г40 210 мм x75,0 мм
		шт.	1	26-0861/1500 Кронштейн-Г40 210 мм x150,0 мм

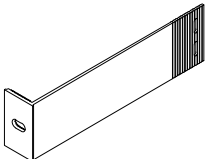

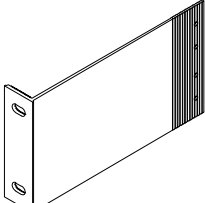
Сечение	Внешний вид	Ед. Изм.	Н.У.	Артикул Наименование
		шт.	1	26-0870/0750 Кронштейн-Г44 240 мм х75,0 мм
		шт.	1	26-0870/1500 Кронштейн-Г44 240 мм х150,0 мм
		шт.	1	26-0871/0750 Кронштейн-Г40 240 мм х75,0 мм
		шт.	1	26-0871/1500 Кронштейн-Г40 240 мм х150,0 мм
		шт.	1	26-0880/0750 Кронштейн-Г44 270 мм х75,0 мм
		шт.	1	26-0880/1500 Кронштейн-Г44 270 мм х150,0 мм

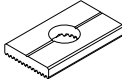

Сечение	Внешний вид	Ед. Изм.	Н.У.	Артикул Наименование
		шт.	1	26-0701/0350 Шайба 20,5x4,5 мм x35,0 мм
		шт.	1	
		шт.	1	
		шт.	1	
		шт.	1	
		шт.	1	
		шт.	1	
		шт.	1	
		шт.	1	
		шт.	1	
		шт.	1	
		шт.	1	

